

6050/604-401-7B2-200822-000 N° de art. 276991



- Luminaria universal muy compacta con 4 clases de potencia
- Puede utilizarse como luminaria de techo, luminaria suspendida y proyector
- Tres curvas de distribución polar disponibles: iluminación ultraamplia, iluminación amplia e iluminación intermedia
- Antideslumbramiento gracias a la cubierta opaca de la luminaria
- Instalación rápida y sencilla gracias a la caja de conexión Ex e
- Uso universal en entornos especialmente fríos de hasta -55 °C
- Adecuada para temperatura ambiente especialmente cálida, de hasta +70 °C

MY R. STAHL 6050C



El proyector universal 6050/6 se utiliza como equipo para iluminar superficies, material de trabajo y objetos. Se puede utilizar en interiores y exteriores. Para limitar el deslumbramiento, la lente clara está disponible en modelo mate. Mediante el uso de un reflector interno, el proyector universal puede adaptarse perfectamente a la iluminación estrecha, amplia o intermedia que requiera la tarea de iluminación.

Datos técnicos

Protección contra explosiones

| | |
|--|--|
| Aplicaciones (zonas) | 1, 2, 21, 22 |
| IECEX Protección contra explosiones de gas | Ex db eb op is IIC T4 Gb |
| IECEX protección contra explosiones de polvo | Ex tb op is IIIC T110 °C Db |
| ATEX protección contra explosiones de gas | Ex II 2 G Ex db eb op is IIC T4 Gb |
| ATEX protección contra explosiones de polvo | Ex II 2 D Ex tb op is IIIC T110 °C Db |
| Homologaciones y certificaciones | ATEX IECEX UKEX |
| Certificaciones | ATEX (BVIS), Brasil (ULB), IECEX (BVIS), Polonia (CNBOP) |
| Certificación naval | DNV |
| Certificado de conformidad | ATEX (EUK) |

Datos eléctricos

| | |
|---------------------------------------|--|
| Tensión de funcionamiento asignada CA | 220 ... 240 V |
| Rango de frecuencia | 50 – 60 Hz |
| Interfaces | DALI |
| Corriente de conexión | I _{peak} = 57 A, Delta t = 210 µs |

Datos de luz

| | |
|------------------------|------------------------------|
| Número de lámparas | 1 |
| Potencia de la lámpara | 40 W |
| Tipo de lámpara | LED |
| Lámpara | LED |
| Color de la luz | 2200 K - Blanco extra cálido |

Iluminación

Lámpara colgante LED



6050/604-401-7B2-200822-000 N° de art. 276991

Datos de luz

| | |
|------------------------------|-----------|
| Distribución de la luz | haz ancho |
| Eficiencia luminaria | 93 lm/W |
| Flujo luminoso de la lámpara | 4700 lm |
| Lectura de color | ≥ 80 |
| Temperatura de color | 2200 K |

Condiciones ambientales

| | |
|----------------------|-------------------|
| Temperatura ambiente | -40 °C ... +70 °C |
|----------------------|-------------------|

Datos mecánicos

| | |
|---------------------------------------|---|
| Modelo | Montaje en techo |
| Grado de protección (IP) | IP66 / IP68 (10 m) |
| Grado de protección IP (IEC 60598) | IP66/IP68 |
| Material del envoltente | Aluminio, resistente al agua marina |
| Color de la carcasa | Estándar |
| Material de junta | Silicona |
| Sin silicona | Contiene silicona |
| Material del vidrio protector 2 | Vidrio prensado |
| Borne de conexión unifilar máxima | 6 mm ² |
| Borne de conexión de hilo fino máxima | 4 mm ² |
| Tipo de cable de conexión | de hilo fino de hilo fino con clip unifilar |
| Tamaño | 1 |
| Anchura | 260 mm |
| Altura | 194,5 mm |
| Longitud | 310 mm |
| Reflector | No |
| Peso | 6,8 kg |
| Peso | 14,99 lb |
| Desconexión de la lámpara | No |

Componentes

| | |
|-----------------------|---------------|
| Prensaestopas | 1 x M25 x 1,5 |
| Tapón de cierre | 1 x M25 x 1,5 |
| Rejilla de protección | No |

6050/604-401-7B2-200822-000 N° de art. 276991

Gráficos técnico – Se reserva el derecho a modificaciones



Depreciación lumínica con respecto a la temperatura ambiente - Variantes sin DALI



Depreciación lumínica con respecto a la temperatura ambiente - Variantes con DALI

Curvas de difusión de luz



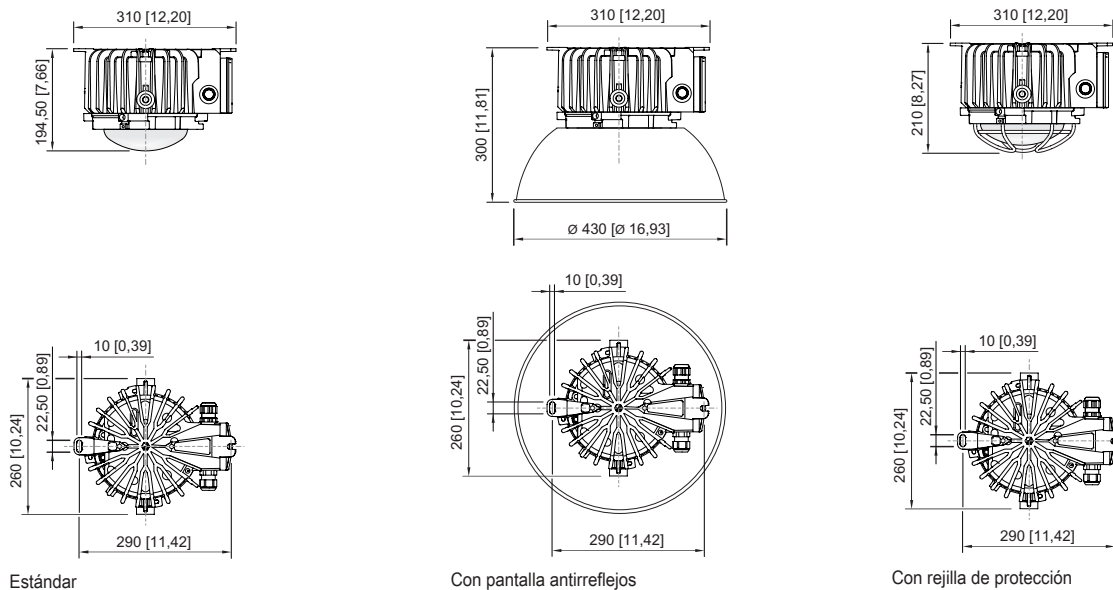

6050/604-401-7B2-200822-000 N° de art. 276991

Esquema de medida (todas las medidas en [pulgadas]) – Se reserva el derecho a modificaciones

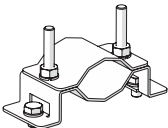

Accesorios

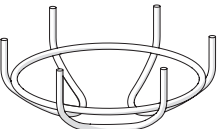
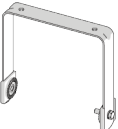
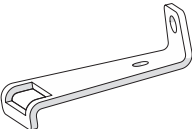
| Abrazadera de tubo | | N° de art. |
|--|---|------------|
|  | para tubos R 1 1/4" ... 2" | 268967 |
| Prensaestopas de plástico | | N° de art. |
|  | 8161/7-M25-1707 7 ... 17 mm ² 1 pieza | 229918 |
| | 8161/7-M25-1707, Ex e Plástico, M25 x 1,5, diámetro exterior del cable 7 – 17 mm Tamaño de lote de 50 unidades | 239157 |
| Rejilla de protección | | N° de art. |
|  | completo con piezas de fijación Material: alambre de acero inoxidable para 6050/6 | 221774 |
| Soporte de fijación | | N° de art. |
|  | completo; de acero inoxidable (para montaje autónomo posterior) para 6050/6 | 265877 |
|  | La fijación de un punto de acero inoxidable se fija en la envolvente de la luminaria suspendida de la serie 6050/6 por medio de dos tornillos M8 de acero inoxidable. | 269716 |

Iluminación

Lámpara colgante LED



6050/604-401-7B2-200822-000 N° de art. 276991

Tapón de cierre

N° de art.



8290/3-M25
Plástico, M25 x 1,5
Tamaño de lote de 1 unidad

143524

Tapón respiradero

N° de art.

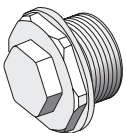

Rosca: M20 x 1,5 (1 pieza); para instalación en las luminarias; de acero, sin contratuerca
Rosca: M25 x 1,5 (1 pieza); para instalación en las luminarias; de acero, sin contratuerca

323702

296608

Tornillo de cáncamo

N° de art.



M8, para 6050/6, de montaje directo; 1 par
M10, se puede montar directamente en tuercas autoinsertables; 1 par

265874

118560

Nos reservamos el derecho a modificar los datos técnicos, las dimensiones, los pesos, las construcciones y las opciones de entrega.