

Equipos de señalización

Equipo de señalización óptica Lámpara de destellos LED

Antideflagrante

FL6S/21-DV0000-RR0003-ST0000-0000 N° de art. 284528



- Lámpara: baliza luminosa de destellos - XENÓN (5 J)/LED (6,5 W)
- Tipo de protección contra ignición: Ex d
- Grado de protección: IP66/IP67 (IEC 60529/NEMA 4X)
- Envoltente GRP resistente a la corrosión
- Rejilla de protección de acero inoxidable y soporte de fijación incluidos
- 8 colores de lente de Fresnel amplificadores de la luz disponibles
- Puede pedirse una conexión opcional para instalaciones telefónicas/control de la línea

MY R. STAHL FL6SA



La serie de productos FL6S proporciona señales de alarma ópticas para alarmar, advertir o avisar de interrupciones y reactivaciones del dispositivo, así como de cualquier problema relativo a la seguridad que se pueda producir. El dispositivo se caracteriza por su resistencia a la corrosión. Por este motivo, es especialmente apto para su utilización en los entornos más adversos, tanto en tierra firme como en alta mar.

Datos técnicos

Protección contra explosiones

Ámbito de validez	Unión Europea (ATEX) IECEX
Aplicaciones (zonas)	1 2 21 22
Homologación IECEX gas	IECEX EPS 20.0036X
IECEX Protección contra explosiones de gas	Ex db IIC T6 / T4 Gb
Homologación IECEX polvo	IECEX EPS 20.0036X
IECEX protección contra explosiones de polvo	Ex tb IIIC T80 °C / T100 °C Db
Homologación ATEX gas	EPS 20 ATEX 1 076 X
ATEX protección contra explosiones de gas	⊕ II 2 G Ex db IIC T6 / T4 Gb
Homologación ATEX polvo	EPS 20 ATEX 1 076 X
ATEX protección contra explosiones de polvo	⊕ II 2 D Ex tb IIIC T80 °C / T100 °C Db
Certificaciones	ATEX (BVIS), IECEX (BVIS)
Certificado de conformidad	ATEX (EUK)

Datos eléctricos

Tensión de funcionamiento asignada CC	21.1 ... 24 V
Control de la línea	Sí
Tolerancia	-10 ... 10 %

Datos de luz

Lámpara	LED
---------	-----

Equipos de señalización

Equipo de señalización óptica Lámpara de destellos LED

Antideflagrante

FL6S/21-DV0000-RR0003-ST0000-0000 N° de art. 284528



Datos de luz

Frecuencia de destello	1 Hz 1,5 Hz 2 Hz Destello doble 1 Hz Destello doble 2 Hz Destello triple 1 Hz Destello triple 2 Hz
Intensidad luminosa (1 Hz, destello)	55 cd

Condiciones ambientales

Temperatura ambiente	-60 °C ... +50 °C (T6) -60 °C ... +70 °C (T4)
Temperatura ambiente funcional	-40 °C ... +50 °C (T6) -40 °C ... +70 °C (T4)

Datos mecánicos

Grado de protección (IP) (IEC 60529)	IP66
Clase	II / puerto de conexión equipotencial
Material del envolvente	Poliéster, reforzado con fibra de vidrio
Color de la carcasa	negro
Material de junta	roja, silicona 70
Sin silicona	Contiene silicona
Material Vidrio del difusor	Polycarbonato, prismático
Material rejilla de protección	Acero inoxidable
Borne de conexión unifilar máxima	2,5 mm ²
Borne de conexión de hilo fino máxima	2,5 mm ²
Tipo de cable de conexión	de hilo fino unifilar
Anchura	178,5 mm
Altura	287,5 mm
Longitud	148 mm
Color de la lente	Rojo
Junta	Junta tórica
Peso	3.04 kg
Peso	6,7 lb

Montaje / Instalación

Tipo de conexión	Encajable
Material piezas de fijación	Acero inoxidable
Aviso fijación	incluido

Componentes

Orificios	2 x M20
Prensaestopas	disponible como accesorio
Tapón de cierre	2 x tapa guardapolvo
Rejilla de protección	Sí

Equipos de señalización

Equipo de señalización óptica Lámpara de destellos LED

Antideflagrante



FL6S/21-DV0000-RR0003-ST0000-0000 N° de art. 284528

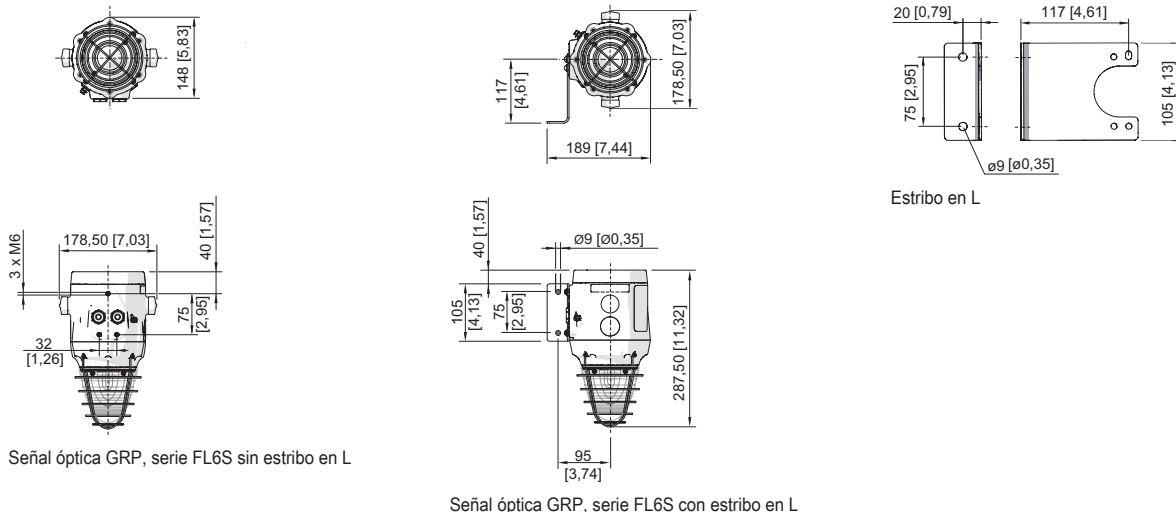

Esquema de medida (todas las medidas en [pulgadas]) – Se reserva el derecho a modificaciones



Accesorios

Prensaestopas de metal		N° de art.
	Entrada de cables de material de relleno Ex d y Ex e para todo tipo de cables con armadura (SWA, tela metálica, cordón) (latón niquelado) Tipo 20PX2K, M20 x 1,5	109428
	Entradas de cable Ex d y Ex e con sistema de sellado RapidEx para todo tipo de cables armados y cables con armado de malla metálica (latón niquelado) Tipo 20PX2K-REX, M20 x 1,5	246649
	Entrada de cables Ex d y Ex e con masa de relleno para todo tipo de cables sin armadura y cables con armadura de tela metálica (latón niquelado) Tipo 20PXSS2K, M20 x 1,5	109441
	Entradas de cable Ex d y Ex e con sistema de sellado RapidEx para todo tipo de cables armados y cables con armado de malla metálica (latón niquelado) Tipo 20PXSS2K-REX, M20 x 1,5	246605

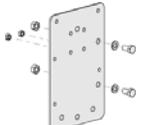
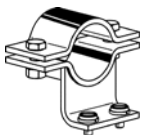
Accesorios de montaje		N° de art.
	Ángulo en L de acero inoxidable, modelo estándar	221711
	Ángulo en L de acero inoxidable; modelo largo	247371
	Placa adaptadora para la fijación de abrazaderas de tubo	256519
	Abrazadera de tubo, R 1 1/4"	120812
	Abrazadera de tubo, R 1 1/2"	120819
	Abrazadera de tubo, R 2"	120823

Piezas de repuesto

Lente de Fresnel	N° de art.
------------------	------------



Equipos de señalización

Equipo de señalización óptica Lámpara de destellos LED

Antideflagrante

FL6S/21-DV0000-RR0003-ST0000-0000 N° de art. 284528



	Repuesto de la lente de Fresnel roja	292147
Lámpara		N° de art.
	Lámpara de xenón	223636

Nos reservamos el derecho a modificar los datos técnicos, las dimensiones, los pesos, las construcciones y las opciones de entrega.