

8595/1-PS1-S-S25-001 N° de art. 286581



- Manejo sencillo mediante la tecnología "hot swap"
- Diversas opciones de uso gracias a su estructura modular
- Condiciones de uso extremas en áreas potencialmente explosivas
- Fiabilidad en las conexiones de datos y de señales y en los suministros de corriente
- Fácil conexión y desconexión gracias al manejo con una mano

MY R. STAHL 8595B



Los conectores enchufables protegidos contra explosiones y de hasta 8 polos miniCON de la serie 8595/1 de R. STAHL son su conexión segura. Los conectores enchufables disponibles en plástico de máxima calidad y acero inoxidable convencen por su fiabilidad en las aplicaciones más diversas. Gracias a la característica de desconexión "hot swap", el suministro de señales de seguridad intrínseca y de corriente eléctrica puede desconectarse y conectarse de forma segura y fiable con hasta 500 V/16 A, y todo ello sin necesidad de contar con autorización para tareas en caliente/certificado para trabajos con fuego. Los conectores enchufables miniCON diseñados para secciones transversales de entre 0,25 mm<sup>2</sup> y 2,5 mm<sup>2</sup> están disponibles para la conexión directa de líneas eléctricas o para la integración en el dispositivo a modo de clavijas del dispositivo y bases de brida. Los nuevos conectores enchufables para áreas potencialmente explosivas de zona 1 y 21 destacan por su estructura modular y por sus componentes dispuestos de manera lógica, lo que garantiza un montaje sencillo y rápido. Su patentado manejo con una mano permite conectar rápidamente los correspondientes conectores enchufables, que pueden ser definidos por el instalador para hasta tres aplicaciones mediante la codificación suministrada.

### Datos técnicos

#### Protección contra explosiones

|  |                                  |
|--|----------------------------------|
| Ámbito de validez                              | Unión Europea (ATEX)<br>IECEx    |
| Aplicaciones (zonas)                           | 1<br>2<br>21<br>22               |
| Homologación IECEx gas                         | IECEx EPS 20.0035X               |
| IECEx Protección contra explosiones de gas     | Ex db eb IIC T6 / T5 Gb          |
| IECEx protección contra explosiones de gas 2   | Ex ia IIC T6 Ga                  |
| Homologación IECEx polvo                       | IECEx EPS 20.0035X               |
| IECEx protección contra explosiones de polvo   | Ex tb IIIC T80 °C / T95 °C Db    |
| IECEx protección contra explosiones de polvo 2 | Ex ia IIIC T80 °C Da             |
| Homologación ATEX gas                          | EPS 20 ATEX 1075 X               |
| ATEX protección contra explosiones de gas      | ⊕ II 2 G Ex db eb IIC T6 / T5 Gb |
| ATEX protección contra explosiones de gas 2    | ⊕ II 1 G Ex ia IIC T6 Ga         |

8595/1-PS1-S-S25-001 N° de art. 286581

### Protección contra explosiones

|   |  |
|---|--|
| Homologación ATEX polvo                       | EPS 20 ATEX 1075 X                     |
| ATEX protección contra explosiones de polvo   | ⊕ II 2 D Ex tb IIIC T80 °C / T95 °C Db |
| ATEX protección contra explosiones de polvo 2 | ⊕ II 1 D Ex ia IIIC T80 °C Da          |
| Certificaciones                               | ATEX (EPS), IECEx (EPS)                |
| Certificado de conformidad                    | ATEX (EUK)                             |

### Datos eléctricos

|  |   |
|--|---|
| Tensión de funcionamiento asignada CA      | 500 V   |
| Tensión de funcionamiento asignada CC      | max. 110 V  |
| Tolerancia de tensión                      | +10 %   |
| Tensión nominal de aislamiento             | 690 V   |
| Corriente de funcionamiento asignada en CA | 16 A  |
| Corriente de funcionamiento asignada en CC | 8 A   |
| Corriente de funcionamiento asignada en CC | 16 A  |
| Número de polos                            | 7 P + PE/8 P  |
| Aviso número de polos                      | El volumen de suministro estándar incluye 8 contactos. Se pueden usar de 1 ... 8 contactos. |
| Rango de frecuencia CA                     | 50 – 60 Hz  |

### Datos específicos del dispositivo

|                                       |         |
|---------------------------------------|---------|
| Fusible previo con protección térmica | 25 A GL |
| Fusible previo sin protección térmica | 16 A GL |

### Condiciones ambientales

|                      |                    |
|----------------------|--------------------|
| Temperatura ambiente | -60 °C ... +75 °C  |
| Temperatura ambiente | -76 °F ... +167 °F |

### Datos mecánicos

|                                      |                         |
|--------------------------------------|-------------------------|
| Modelo                               | Enchufe, reversible     |
| Grado de protección (IP) (IEC 60529) | IP66<br>IP67            |
| Grado de protección IP (IEC 60079)   | IP64                    |
| Pieza básica                         | Clavija                 |
| Material del envoltorio              | Acero inoxidable 1.4404 |
| Tipo de contacto                     | Contacto de conector    |
| Sección de conexión                  | 2.5 mm <sup>2</sup>     |
| Sección de conexión 2                | 1.5 mm <sup>2</sup>     |
| Sección de conexión AWG              | AWG14                   |
| Sección de conexión AWG2             | AWG16                   |
| Rosca de conexión                    | M20 x 1,5               |
| Resistencia a los golpes (IEC 60079) | 7 J                     |
| Codificación                         | 1...3, libre elección   |
| Junta                                | Silicona                |
| Peso                                 | 491 g                   |
| Peso                                 | 1,08 lb                 |

8595/1-PS1-S-S25-001 N° de art. 286581

### Montaje / Instalación

|                    |           |
|--------------------|-----------|
| Tipo de conexión   | crimpar   |
| Tipo de conexión 2 | soldadura |

### Componentes

|                                |    |
|--------------------------------|----|
| Tapón de protección disponible | Sí |
|--------------------------------|----|

### Gráficos técnico – Se reserva el derecho a modificaciones

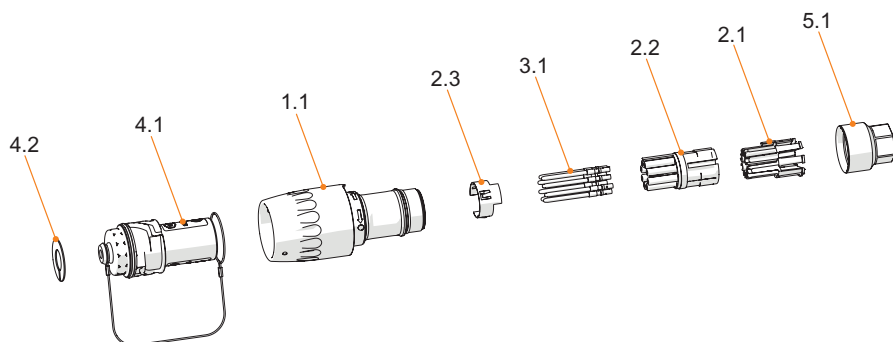

- 4.2 Arandela de codificación
- 4.1 Tapón de protección
- 1.1 Enchufe de la pieza básica
- 2.3 Contacto PE (solo para la variante metálica)
- 3.1 Contactos
- 2.2 Cuerpo aislante
- 2.1 Soporte de los contactos
- 5.1 Adaptador para racor

### Esquema de medida (todas las medidas en [pulgadas]) – Se reserva el derecho a modificaciones

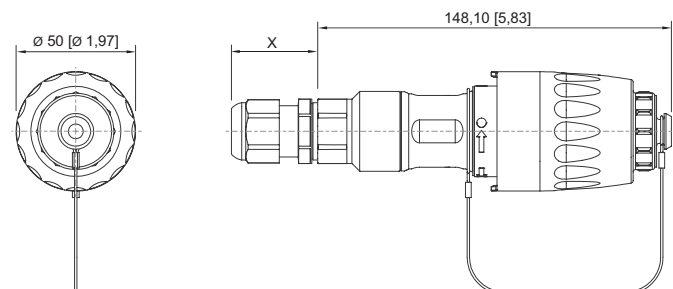





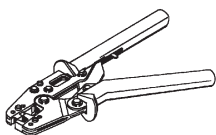
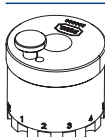

Enchufe 8595/1  
X = en función del racor de cables utilizado

## Accesorios

| Acoplamiento, reversible |   | N° de art. |
|--------------------------|---|------------|
|                          | Material del envolvente: Acero inoxidable 1.4404<br>Tipo de contacto: Contacto de clavija<br>Sección de conexión: 2,5 mm <sup>2</sup><br>Número de polos: 7 P + PE / 8 P<br>Tipo de conexión: crimpar | 286617     |
| Adaptador                |   | N° de art. |
|                          | 8595 de adaptador de acero inoxidable para racor atornillado para cables M16 x 1,5  | 314521     |

8595/1-PS1-S-S25-001 N° de art. 286581

| Crimpadora   |  | N° de art. |
|--|--|------------|
|    | para todos los modelos con conexión de engarce hasta 0,14 ... 6 mm <sup>2</sup>  | 295689     |
| Montajes de contactos / posicionadores para contactos industriales torneados       |  | N° de art. |
|    | La selección del terminal depende de los contactos de engarce que se vayan a procesar.<br>- posicionamiento preciso del contacto de engarce durante el proceso de engaste<br>- resultado de engarce fiable y reproducible<br>- adaptado para contactos miniCON | 299586     |
| Abrazadera de 2 orejas   |  | N° de art. |
|    | KIT 8595 de abrazadera de 2 orejas pequeña<br>Abrazadera en función del racor atornillado para cables utilizado<br>Diámetro exterior del cable 5...13 mm   | 286168     |
| Adaptador  |  | N° de art. |
|   | KIT 8595 de adaptador de acero inoxidable para racor atornillado para cables M20 x 1,5   | 286164     |
| Contacto de casquillo  |  | N° de art. |
|  | KIT 8595 de contactos de casquillo (2,5 mm <sup>2</sup> ), 8 unidades  | 286154     |
| Arandelas de codificación  |  | N° de art. |
|  | KIT de arandelas de codificación 8595 en cuatro colores, sin rotulación<br>Rotulación específica para el cliente disponible bajo petición  | 289939     |
| Racor de metal   |  | N° de art. |
|  | CMP Tipo 20C2K, Ex e<br>Acero inoxidable, M20 x 1,5, para cables armados, longitud de la rosca 10 mm<br>Diámetro exterior del cable 12,5 ... 20,9 mm   | 309098     |
|  | CMP Tipo 20s/16C2K, Ex e<br>Acero inoxidable, M20 x 1,5, para cables armados, longitud de la rosca 10 mm<br>Diámetro exterior del cable 6,1 ... 13,1 mm  | 309097     |
|  | CMP Tipo 20A2e100, Ex e<br>Acero inoxidable, M20 x 1,5, para cables no armados<br>Diámetro exterior del cable 7...13,5 mm  | 309131     |
|  | CMP Tipo 20s/16A2e100, Ex e<br>Acero inoxidable, M20 x 1,5, para cables no armados<br>Diámetro exterior del cable 3,2 ... 8 mm   | 309100     |

## Piezas de repuesto

8595/1-PS1-S-S25-001 N° de art. 286581

### Contratuerca, latón niquelado (-60 ... +75 °C)

Para fijar las entradas de cable en los orificios de paso

N° de art.



Material: Latón niquelado 1 pieza  
Tamaño de la rosca: M32

110869

### Soporte para el contacto de casquillo

N° de art.



KIT 8595 de contacto del toma integrado + PE

286146

### Tapón de protección

N° de art.



KIT 8595 tapón de protección de enchufe (clavija/toma)  
incl. KIT de arandelas de codificación 8595 en cuatro colores, sin rotulación

286161

Nos reservamos el derecho a modificar los datos técnicos, las dimensiones, los pesos, las construcciones y las opciones de entrega.