

Equipos de señalización

Dispositivo de señal combinada Bocina/lámpara de destellos de xenón

Antideflagrante

YL6S/C-N-050-R-EN-SF-A-ST-00-00-00 N° de art. 225112

STAHL



- Lámpara: baliza luminosa de destellos - XENÓN (5 J)/LED (6,5 W)
- Bocina: omnidireccional/máx. 110 dB(A)
- Tipo de protección contra ignición: Ex d
- Grado de protección: IP66 (IEC 60529/NEMA 4X)
- Envoltente GRP resistente a la corrosión
- Rejilla de protección de acero inoxidable y soporte de fijación incluidos
- 8 colores de lente de Fresnel amplificadores de la luz disponibles
- 32 tonos de señal estandarizados preconfigurados (compatible PFEER/UKOOA)
- Pueden seleccionarse tonos de señal independientes (2 en variantes con CA, 3 en variantes con CC)
- Puede configurarse una reducción de tono de señal hasta 18 dB(A)
- Puede pedirse una conexión opcional para instalaciones telefónicas/control de la línea

MY R. STAHL YL6SA



La serie de productos YL6S proporciona señales de alarma acústicas y ópticas para alarmar, advertir o avisar de interrupciones y reactivaciones del dispositivo, así como de cualquier problema relativo a la seguridad que se pueda producir. Las señales acústicas y ópticas pueden funcionar de manera independiente o combinadas. El dispositivo se caracteriza por su resistencia a la corrosión. Por este motivo, es especialmente apto para su utilización en los entornos más adversos, tanto en tierra firme como en alta mar.

Datos técnicos

Protección contra explosiones

| | |
|--|---|
| Ámbito de validez | Unión Europea (ATEX) IECEX |
| Aplicaciones (zonas) | 1 2 21 22 |
| Homologación IECEX gas | IECEX BAS 14.0064 |
| IECEX Protección contra explosiones de gas | Ex d IIC T5 / T4 Gb |
| Homologación IECEX polvo | IECEX BAS 14.0064 |
| IECEX protección contra explosiones de polvo | Ex tb IIIC T95 °C / T110 °C Db |
| Homologación ATEX gas | Baseefa 14 ATEX 0126 |
| ATEX protección contra explosiones de gas | Ⓢ II 2 G Ex d IIC T5 / T4 Gb |
| Homologación ATEX polvo | Baseefa 14 ATEX 0126 |
| ATEX protección contra explosiones de polvo | Ⓢ II 2 D Ex tb IIIC T95 °C / T110 °C Db |
| Certificaciones | ATEX (BAS), IECEX (BAS) |
| Certificado de conformidad | ATEX (EUK) |

Equipos de señalización

Dispositivo de señal combinada Bocina/lámpara de destellos de xenón

Antideflagrante

YL6S/C-N-050-R-EN-SF-A-ST-00-00-00 N° de art. 225112



Datos eléctricos

| | |
|---|--------------|
| Tensión de funcionamiento asignada CA | 230 V |
| Corriente de funcionamiento asignada | 115 mA |
| Corriente de funcionamiento asignada lámpara de destellos | 75 mA |
| Corriente de funcionamiento asignada bocina | 40 mA |
| Control de la línea | Sí |
| Tolerancia | -10 ... 10 % |

Datos acústicos

| | |
|-------------------------|--------------------------|
| Nivel de presión sonora | máx. 110 dB(A) @ 1 m |
| Elección de tono | mediante interruptor DIL |
| Fases sonoras | 2 |
| Regulación del volumen | Ajuste de 18 dB (A) |
| Ajuste de volumen | Potenciómetro |

Datos de luz

| | |
|------------------------|-----------------------------|
| Lámpara | tubo de destellos con xenón |
| Luz de destellos | 5 J |
| Frecuencia de destello | 1 Hz |

Condiciones ambientales

| | |
|--------------------------------|--|
| Temperatura ambiente | -60 °C ... +40 °C (T5) -60 °C ... +55 °C (T4) |
| Temperatura ambiente funcional | -40 °C ... +40 °C (T5) -40 °C ... +55 °C (T4) |

Datos mecánicos

| | |
|---------------------------------------|--|
| Grado de protección (IP) (IEC 60529) | IP66/IP67 |
| Material del envoltente | Poliéster, reforzado con fibra de vidrio |
| Color de la carcasa | negro |
| Material bocina | ABS, piroretardante |
| Material Vidrio del difusor | Polycarbonato, prismático |
| Material rejilla de protección | Acero inoxidable |
| Borne de conexión unifilar máxima | 2,5 mm ² |
| Borne de conexión de hilo fino máxima | 2,5 mm ² |
| Anchura | 178,5 mm |
| Altura | 403 mm |
| Longitud | 145 mm |
| Color de la lente | Rojo |
| Peso | 4.44 kg |
| Peso | 9,79 lb |

Montaje / Instalación

| | |
|-----------------------------|------------------|
| Tipo de conexión | Borne de rosca |
| Material piezas de fijación | Acero inoxidable |
| Aviso fijación | incluido |

Componentes

| | |
|---------------|---------------------------|
| Orificios | 2 x M20 |
| Prensaestopas | disponible como accesorio |

Equipos de señalización

Dispositivo de señal combinada Bocina/lámpara de destellos de xenón

Antideflagrante

YL6S/C-N-050-R-EN-SF-A-ST-00-00-00 N° de art. 225112



Componentes

| | |
|-----------------|----------------------|
| Tapón de cierre | 2 x tapa guardapolvo |
|-----------------|----------------------|

Esquema de medida (todas las medidas en [pulgadas]) – Se reserva el derecho a modificaciones

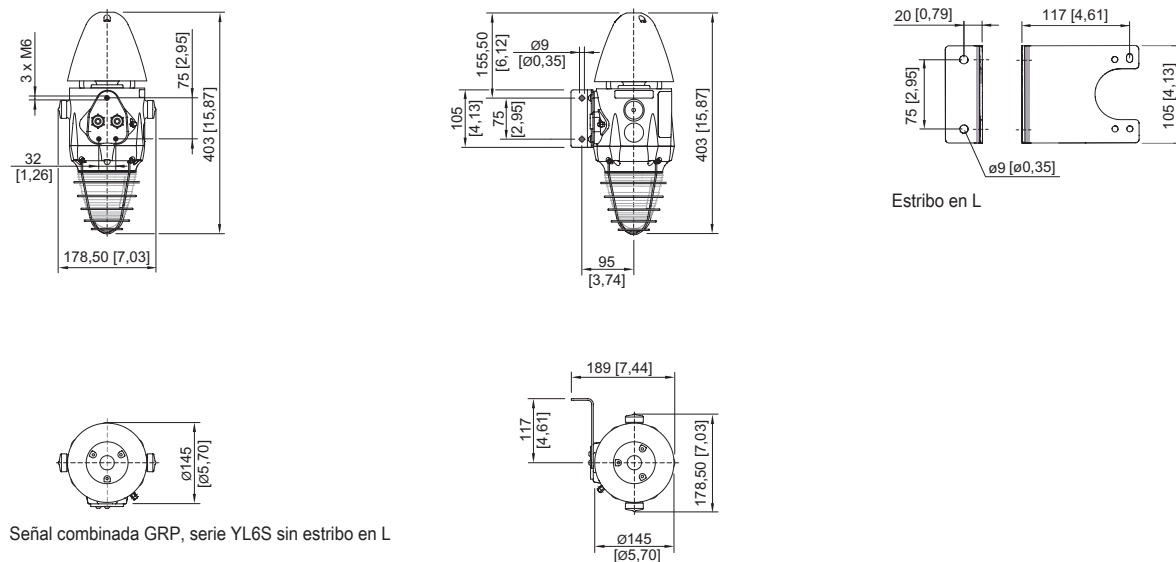

Señal combinada GRP, serie YL6S sin estribo en L

Señal combinada GRP, serie YL6S con estribo en L

Accesorios

Prensaestopas de metal

| | | N° de art. |
|--|---|------------|
| | Entrada de cables de material de relleno Ex d y Ex e para todo tipo de cables con armadura (SWA, tela metálica, cordón) (latón niquelado) Tipo 20PX2K, M20 x 1,5 | 109428 |
| | Entradas de cable Ex d y Ex e con sistema de sellado RapidEx para todo tipo de cables armados y cables con armado de malla metálica (latón niquelado) Tipo 20PX2K-REX, M20 x 1,5 | 246649 |
| | Entrada de cables Ex d y Ex e con masa de relleno para todo tipo de cables sin armadura y cables con armadura de tela metálica (latón niquelado) Tipo 20PXSS2K, M20 x 1,5 | 109441 |
| | Entradas de cable Ex d y Ex e con sistema de sellado RapidEx para todo tipo de cables armados y cables con armado de malla metálica (latón niquelado) Tipo 20PXSS2K-REX, M20 x 1,5 | 246605 |

Accesorios de montaje

| | | N° de art. |
|--|--|------------|
| | Ángulo en L de acero inoxidable, modelo estándar | 221711 |
| | Ángulo en L de acero inoxidable; modelo largo | 247371 |
| | Placa adaptadora para la fijación de abrazaderas de tubo | 256519 |
| | Abrazadera de tubo, R 1 1/4" | 120812 |
| | Abrazadera de tubo, R 1 1/2" | 120819 |
| | Abrazadera de tubo, R 2" | 120823 |

Equipos de señalización





Dispositivo de señal combinada Bocina/lámpara de destellos de xenón

Antideflagrante

YL6S/C-N-050-R-EN-SF-A-ST-00-00-00 N° de art. 225112

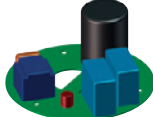

Piezas de repuesto

| Brida | | N° de art. |
|--|---|------------|
|  | Brida, ATEX, roja (disponible para FL6S, FX15, YL6S) | 243408 |
| Lente de Fresnel | | N° de art. |
|  | Repuesto de la lente de Fresnel roja | 292147 |
| | Repuesto de la lente de Fresnel roja | 292147 |
| Placa de circuito impreso | | N° de art. |
|  | Conexión placa circ.impr.cj. | 223579 |
|  | Placa electrónica de circuito impreso, 230 V CA 5 julios | 223580 |
| Lámpara | | N° de art. |
|  | Lámpara de xenón | 223636 |
| Kit de montaje de la bocina con forma de trompeta | | N° de art. |
|  | Repuesto de bocina con forma de trompeta YA60/YL60/YA6S/YL6S ATEX | 213457 |

Nos reservamos el derecho a modificar los datos técnicos, las dimensiones, los pesos, las construcciones y las opciones de entrega.