

8602C3-003-S N° de art. 244564



- Pulsador, pulsador seta, pulsador seta con llave, pulsador seta enclavable, pulsador doble e pulsador luminoso, mando rotativo, selector de llave, actuador potenciómetro e indicador luminoso
- Es posible accionar hasta cuatro contactos de la serie 8082 con un único actuador axial
- Los selectores de llave y los interruptores giratorios pueden codificarse en todo momento como "posición fija/ con retorno" o "llave no extraíble"

MY R. STAHL 8602A



Los actuadores de la serie 8602/3 pueden resistir en entornos con las condiciones más extremas gracias a sus características técnicas especiales. Además de poderse utilizar a una temperatura ambiente de entre -60 °C y +70 °C, cuenta con protección IP66 según EN60529. También es posible accionar hasta cuatro contactos de la serie 8082 con un único actuador axial de la serie 8602/3.

La opción de codificación del interruptor rotativo es novedosa y única. Gracias a su codificación integrada es posible ajustar en cualquier momento las funciones "posición fija/ con retorno" y/ o "llave no extraíble" sin accesorios adicionales. Está disponible una amplia gama de accesorios portaletreiros y dispositivos de bloqueo

Datos técnicos

Protección contra explosiones

Aplicaciones (zonas)	1, 2, 21, 22
Homologación IECEx gas	IECEx PTB 13.0047U
Homologación IECEx gas	IECEx PTB 13.0047U
IECEx Protección contra explosiones de gas	Ex eb IIC Gb
Homologación IECEx polvo	IECEx PTB 13.0047 U
IECEx protección contra explosiones de polvo	Ex tb IIIC Db
Homologación ATEX gas	PTB 13 ATEX 1019 U
Homologación ATEX gas	PTB 13 ATEX 1019 U
ATEX protección contra explosiones de gas	Ex II 2 G Ex eb IIC Gb
Homologación ATEX polvo	PTB 13 ATEX 1019 U
ATEX protección contra explosiones de polvo	Ex II 2 D Ex tb IIIC Db
Homologación UL gas	E182378 V4 S2
Homologación Inmetro gas	UL-BR 14.0380U
Homologación Inmetro polvo	UL-BR 14.0380U
Certificaciones	ATEX (PTB), Brasil (ULB), Canadá / EE.UU. (UL), Canadá (CSA), Corea (KGS), IECEx (PTB), India (PESO)

Condiciones ambientales

Temperatura ambiente	-60 °C ... 70 °C
Temperatura ambiente	-76 °F ... +158 °F
Temperatura de almacenamiento	-60 °C ... 70 °C

8602C3-003-S N° de art. 244564

Condiciones ambientales

Temperatura de almacenamiento	-76 °F ... +158 °F
Utilización en altura	< 2000 m
Altura máx.	2000 m
Grado de suciedad	3

Datos mecánicos

Grado de protección (IP)	IP66
Información sobre tipo protection	Según IEC/EN 60529
Material del envoltente	Poliamida
Sin silicona	No
Subconjunto	003
Diámetro	39 mm
Vida útil mín.	10 ⁵ accionamientos
Resistencia a los golpes (IEC 60079)	7 J
Resistencia a los golpes (IEC 62262)	min. IK08
Color	negro
Fijación	Modelo de rosca
Placa de identificación	negro, placa vacía sin texto
Junta	Silicona
Unidad de venta	1
Peso	50 g
Peso	0,11 lb

Montaje / Instalación

Tipo de montaje	Montaje de panel frontal
Par de apriete	3 Nm
Par de apriete lbf in	26,55 lbf in

Esquema de medida (todas las medidas en [pulgadas]) – Se reserva el derecho a modificaciones

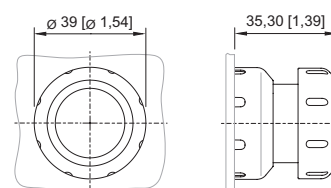
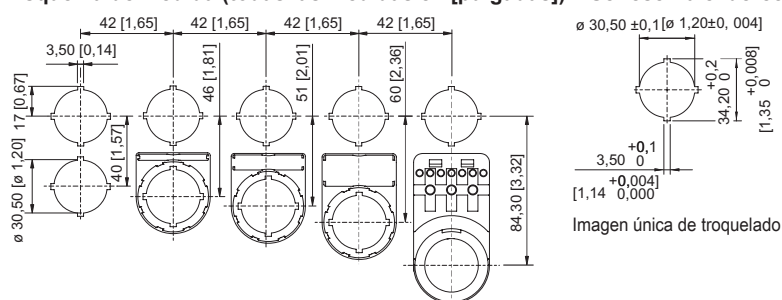



8602/3-003 Pulsador seta negro
8602/3-004 Pulsador seta rojo/negro
Actuador con accionamiento axial

Piezas de repuesto

Placas insertables para portarrótulos









	<p>1 línea</p> <p>Sin rotular</p> <p>Material: PVC</p> <p>Color: blanco</p> <p>Autoadhesivo</p>	N° de art. 238271
--	---	----------------------

8602C3-003-S N° de art. 244564

	2 línea Sin rotular Material: PVC Color: blanco Autoadhesivo	238272
	3 línea Sin rotular Material: PVC Color: blanco Autoadhesivo	238273

Placas de identificación para pulsadores e interruptores de selección

N° de art.

	negro Texto: O	227741
	negro Texto: I	227747
	negro Texto: II	227754
	Color: negro Símbolo: flecha recta 45°	227778
	negro Texto: ON	227808
	negro Texto: OFF	227811
	azul Texto: RESET	227926
	verde Texto: I	227750
	verde Texto: II	227753

Dispositivos de instalación

Pulsador fungiforme



8602C3-003-S N° de art. 244564

	verde Texto: START	227801
	rojo Texto: STOP	227804
	rojo Texto: OFF	227810
	rojo Texto: OFF	227814
	rojo Texto: O	227740
	blanco Texto: I	227751
	negro Placa vacía sin texto	215425
	azul Rótulo vacío sin texto	215427
	Verde Rótulo vacío sin texto	215424
	rojo Placa vacía sin texto	215423
	rojo Símbolo: flecha giratoria derecha	272628
	blanco Rótulo vacío sin texto	215426

Dispositivos de instalación

Pulsador fungiforme







8602C3-003-S N° de art. 244564



	amarillo Rótulo vacío sin texto	215428
--	------------------------------------	--------

Elemento de cierre		N° de art.
	8602C3-733-B para cerrar orificios de tapa que no se utilicen, Ø 30,5 mm, NBR	244306
	8602C3-733-S para cerrar orificios de tapa que no se utilicen, Ø 30,5 mm, silicona	244307

Juego placa para pulsadores BG001, BG023		N° de art.
	El juego de placas de pulsadores contiene 8 placas 5 placas en blanco sin texto en los colores rojo, verde, blanco, azul, amarillo 1 placa en color rojo, texto: STOP 1 placa en color verde, texto: START 1 placa en color azul, texto: RESET	321791

Portarrótulos		N° de art.
	Tamaño 1, sin rótulo insertable, rotulación: 1 línea Para actuadores Ø 39	223566
	Tamaño 2, sin rótulo insertable, rotulación: 1 o 2 líneas Para actuadores Ø 39	223567
	Tamaño 3, sin rótulo insertable, rotulación: 1, 2 o 3 líneas Para actuadores Ø 39	223568

Llave especial		N° de art.
	Para fijar la contratuerca de plástico	169101

Placas de presión		N° de art.
	Ø 37 mm 3 elementos de contacto	215436
	Ø 48,5 mm 4 elementos de contacto	215437

Dispositivos de instalación

Pulsador fungiforme



8602C3-003-S N° de art. 244564

Soporte para instalación frontal

N° de art.



8602/3 Soporte para canal de cables

248673

Adaptador para instalación frontal

N° de art.



8602/3 Instalación frontal de indicador de la serie 8010/6 y elemento de contacto de la serie 8082/3

227038

Elemento de contacto 8082/3

N° de art.



Para montaje frontal contacto NC

240898

Para instalación frontal NA

240899

Nos reservamos el derecho a modificar los datos técnicos, las dimensiones, los pesos, las construcciones y las opciones de entrega.