

8602C3-727-B-M03-03-E03 N° de art. 244652



- Pulsador, pulsador seta, pulsador seta con llave, pulsador seta enclavable, pulsador doble e pulsador luminoso, mando rotativo, selector de llave, actuador potenciómetro e indicador luminoso
- Es posible accionar hasta cuatro contactos de la serie 8082 con un único actuador axial
- Los selectores de llave y los interruptores giratorios pueden codificarse en todo momento como "posición fija/ con retorno" o "llave no extraíble"

MY R. STAHL 8602A



Los actuadores de la serie 8602/3 pueden resistir en entornos con las condiciones más extremas gracias a sus características técnicas especiales. Además de poderse utilizar a una temperatura ambiente de entre -60 °C y +70 °C, cuenta con protección IP66 según EN60529. También es posible accionar hasta cuatro contactos de la serie 8082 con un único actuador axial de la serie 8602/3.

La opción de codificación del interruptor rotativo es novedosa y única. Gracias a su codificación integrada es posible ajustar en cualquier momento las funciones "posición fija/ con retorno" y/ o "llave no extraíble" sin accesorios adicionales. Está disponible una amplia gama de accesorios portalettreros y dispositivos de bloqueo

### Datos técnicos

#### Protección contra explosiones

Aplicaciones (zonas)	1, 2, 21, 22
Homologación IECEx gas	IECEX PTB 13.0047U
Homologación IECEx gas	IECEX PTB 13.0047U
IECEX Protección contra explosiones de gas	Ex eb IIC Gb
Homologación IECEx polvo	IECEX PTB 13.0047 U
IECEX protección contra explosiones de polvo	Ex tb IIIC Db
Homologación ATEX gas	PTB 13 ATEX 1019 U
Homologación ATEX gas	PTB 13 ATEX 1019 U
ATEX protección contra explosiones de gas	Ex II 2 G Ex eb IIC Gb
Homologación ATEX polvo	PTB 13 ATEX 1019 U
ATEX protección contra explosiones de polvo	Ex II 2 D Ex tb IIIC Db
Homologación UL gas	E182378 V4 S2
Homologación Inmetro gas	UL-BR 14.0380U
Homologación Inmetro polvo	UL-BR 14.0380U
Certificaciones	ATEX (PTB), Brasil (ULB), Canadá / EE.UU. (UL), Canadá (CSA), Corea (KGS), IECEx (PTB), India (PESO)

#### Condiciones ambientales

Temperatura ambiente	-20 °C ... 60 °C
Temperatura ambiente	-4 °F ... +140 °F
Temperatura de almacenamiento	-25 °C ... 60 °C

# Dispositivos de instalación

Selector rotativo, pequeño se puede cerrar con llave

STAHL

8602C3-727-B-M03-03-E03 N° de art. 244652

## Condiciones ambientales

Temperatura de almacenamiento	-13 °F ... +140 °F
Utilización en altura	< 2000 m
Altura máx.	2000 m
Grado de suciedad	3

## Datos mecánicos

Grado de protección (IP)	IP66
Información sobre tipo protection	Según IEC/EN 60529
Material del envolvente	Poliamida
Sin silicona	Sí
Número de posiciones de conmutación	3
Subconjunto	727
Diámetro	39 mm
Vida útil mín.	10 <sup>5</sup> accionamientos
Resistencia a los golpes (IEC 60079)	7 J
Resistencia a los golpes (IEC 62262)	min. IK08
Color	negro
Fijación	Modelo de rosca
Placa de identificación	I - 0 - II
Junta	Estándar
Se puede cerrar con llave en	una posición, con un candado
Unidad de venta	1
Peso	40 g
Peso	0,09 lb
Descripción Nota	Con las piezas de codificación integradas se puede elegir la función "accionamiento momentáneo". Placa estándar suelta incluida. El resto de placas debe pedirse por separado. Cerradura cilíndrica no incluida. Se incluyen placas de presión para 1-2 y 3-4 elementos de contacto.

## Montaje / Instalación

Tipo de montaje	Montaje de panel frontal
Par de apriete	3 Nm
Par de apriete lbf in	26,55 lbf in

## Esquema de medida (todas las medidas en [pulgadas]) – Se reserva el derecho a modificaciones



Imagen única de troquelado



8602/3-727 Selector rotativo axial, no bloqueable  
Actuador con accionamiento axial

Dimensiones de montaje con/sin placa de identificación adicional

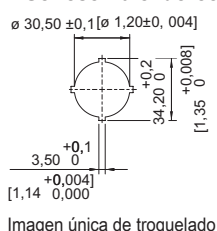
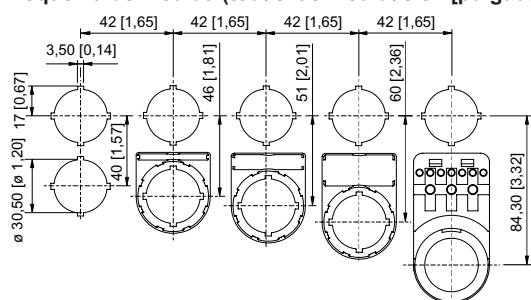
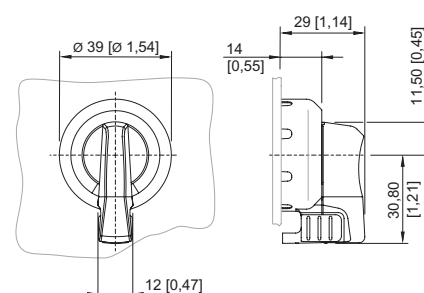
## Accesorios

# Dispositivos de instalación

Selector rotativo, pequeño se puede cerrar con llave



8602C3-727-B-M03-03-E03 N° de art. 244652

## Cerradura de cilindro

N° de art.



Para el bloqueo (estribo Ø 3)

107115

## Piezas de repuesto

### Placas insertables para portarrótulos

N° de art.



1 línea  
Sin rotular  
Material: PVC  
Color: blanco  
Autoadhesivo

238271



2 línea  
Sin rotular  
Material: PVC  
Color: blanco  
Autoadhesivo

238272



3 línea  
Sin rotular  
Material: PVC  
Color: blanco  
Autoadhesivo

238273

### Placas para el selector giratorio pequeño BG 732, BG 734 y el selector giratorio axial BG 726, BG 727

N° de art.



Ø 30,8  
Sin rotular

227495

### Placas para selector giratorio pequeño BG 726, BG 727

N° de art.

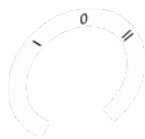

Ø 30,8  
I 0 II

240474



Ø 30,8  
MANUAL 0 AUTO

240477

### Elemento de cierre

N° de art.



8602C3-733-B  
para cerrar orificios de tapa que no se utilicen, Ø 30,5 mm, NBR

244306

8602C3-733-S  
para cerrar orificios de tapa que no se utilicen, Ø 30,5 mm, silicona

244307

# Dispositivos de instalación

Selector rotativo, pequeño se puede cerrar con llave



8602C3-727-B-M03-03-E03 N° de art. 244652



## Juego de placas para BG732

N° de art.

	El juego de placas contiene 2 placas Ø 30,8 mm 1 placa con el texto HAND-0-AUTO 1 placa con el texto LOCAL-REMOTO	321792
--	---	--------

## Portarrótulos

N° de art.

	Tamaño 1, sin rótulo insertable, rotulación: 1 línea Para actuadores Ø 39	223566
	Tamaño 2, sin rótulo insertable, rotulación: 1 o 2 líneas Para actuadores Ø 39	223567
	Tamaño 3, sin rótulo insertable, rotulación: 1, 2 o 3 líneas Para actuadores Ø 39	223568



## Llave especial

N° de art.

	Para fijar la contratuerca de plástico	169101
--	--	--------

## Placas de presión

N° de art.

	para interruptor de llave y selector rotativo axial de 1 a 2 elementos de contacto	253627
	para interruptor de llave y selector rotativo axial de 3 a 4 elementos de contacto	221707

## Soporte para instalación frontal

N° de art.

	8602/3 Soporte para canal de cables	248673
--	-------------------------------------	--------

## Adaptador para instalación frontal

N° de art.

	8602/3 Instalación frontal de indicador de la serie 8010/6 y elemento de contacto de la serie 8082/3	227038
--	--	--------

## Dispositivos de instalación

Selector rotativo, pequeño se puede cerrar con llave



8602C3-727-B-M03-03-E03 N° de art. 244652

### Elemento de contacto 8082/3

N° de art.



Para montaje frontal contacto NC

240898

Para instalación frontal NA

240899

Nos reservamos el derecho a modificar los datos técnicos, las dimensiones, los pesos, las construcciones y las opciones de entrega.