

Equipos de señalización

Equipo de señalización óptica Lámpara continua de LED

Antideflagrante

FX15/B-D-060-B-EN-SF-A-ST-00-00-00 N° de art. 247068



- Lámpara: baliza luminosa de destellos - XENÓN (5 J)/lámpara continua LED (6,5 W)
- Tipo de protección contra ignición: Ex d
- Grado de protección: IP66/IP67 (IEC 60529/NEMA 4X)
- Envoltente GRP resistente a la corrosión
- Rejilla de protección de acero inoxidable incluida
- 8 colores de lente de Fresnel amplificadores de la luz disponibles
- Peso reducido (2,25 kg)

WebCode FX15A



La serie de productos FX15 proporciona señales ópticas como baliza luminosa fija con LED o baliza luminosa de destellos con destellos de xenón de 5 J. La envoltente está fabricada a partir de poliéster reforzado con fibra de vidrio. La serie de productos está prevista para su uso en entornos potencialmente explosivos y adversos.

Datos técnicos

Protección contra explosiones

Ámbito de validez	IECEX Unión Europea (ATEX)	
Aplicaciones (zonas)	1 2 21 22	
Homologación IECEx gas	IECEX BAS 13.0005X	
IECEX Protección contra explosiones de gas	Ex d IIB T6 Gb	
Homologación IECEx polvo	IECEX BAS 13.0005X	
IECEX protección contra explosiones de polvo	Ex tb IIIC T85 °C Db	
Homologación ATEX gas	Baseefa 13 ATEX 0007X	
ATEX protección contra explosiones de gas	II 2 G Ex d IIB T6 Gb	
Homologación ATEX polvo	Baseefa 13 ATEX 0007X	
ATEX protección contra explosiones de polvo	II 2 D Ex tb IIIC T85 °C Db	
Certificaciones	ATEX (BAS), IECEx (BAS)	
Temperaturklasse	Max. Oberflächentemperatur T	Umgebungstemperaturbereich
T6	85 °C	-60 °C ... +70 °C
		...
		...

Datos eléctricos

Tensión de funcionamiento asignada CC	24 V
Potencia	3.2 W

Equipos de señalización

Equipo de señalización óptica Lámpara continua de LED

Antideflagrante

FX15/B-D-060-B-EN-SF-A-ST-00-00-00 N° de art. 247068



Datos eléctricos

Tolerancia	-10 – 10 %
------------	------------

Datos de luz

Lámpara	LED
---------	-----

Intensidad luminosa efectiva	20 cd
------------------------------	-------

Flujo luminoso	24 lm
----------------	-------

Condiciones ambientales

Temperatura ambiente	-60 °C ... +70 °C (T6)
----------------------	------------------------

Temperatura de servicio	-60 °C ... +50 °C
-------------------------	-------------------

Datos mecánicos

Grado de protección (IP)	IP66
--------------------------	------

Grado de protección IP (IEC 60529)	IP66/IP67
------------------------------------	-----------

Material del envolvente	Poliéster (GRP), reforzado con fibra de vidrio
-------------------------	--

Color de la carcasa	negro
---------------------	-------

Material de junta	roja, silicona 70
-------------------	-------------------

Material Vidrio del difusor	Polycarbonato, prismático
-----------------------------	---------------------------

Material rejilla de protección	Acero inoxidable
--------------------------------	------------------

Borne de conexión unifilar máxima	2,5 mm ²
-----------------------------------	---------------------

Borne de conexión de hilo fino máxima	2,5 mm ²
---------------------------------------	---------------------

Tipo de cable de conexión	unifilar de hilo fino
---------------------------	--------------------------

Anchura	137 mm
---------	--------

Altura	239 mm
--------	--------

Longitud	148 mm
----------	--------

Color de la lente	Azul
-------------------	------

Junta	Junta tórica
-------	--------------

Peso	2,23 kg
------	---------

Peso	4,92 lb
------	---------

Montaje / Instalación

Tipo de conexión	Borne de rosca
------------------	----------------

Material piezas de fijación	Acero inoxidable
-----------------------------	------------------

Componentes

Orificios	3 x M20
-----------	---------

Prensaestopas	disponible como accesorio
---------------	---------------------------

Tapón de cierre	3 x tapa guardapolvo
-----------------	----------------------

Rejilla de protección	Sí
-----------------------	----

Equipos de señalización

Equipo de señalización óptica Lámpara continua de LED

Antideflagrante

FX15/B-D-060-B-EN-SF-A-ST-00-00-00 N° de art. 247068



Gráficos técnico – Se reserva el derecho a modificaciones

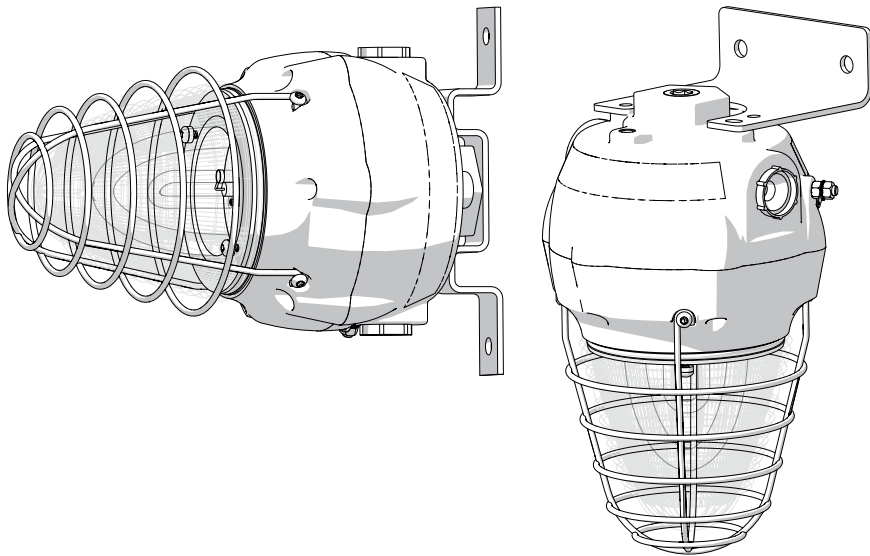

Esquema de medida (todas las medidas en [pulgadas]) – Se reserva el derecho a modificaciones

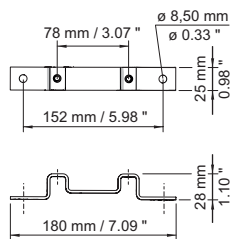

Soporte de fijación

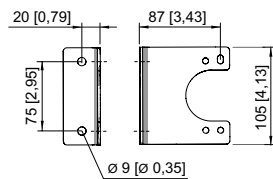

Ángulo en forma de L

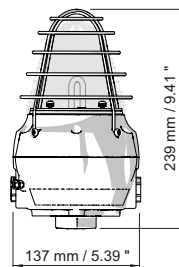
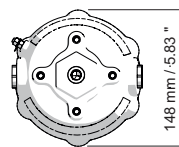

Baliza luminosa de destellos FX15

Equipos de señalización

Equipo de señalización óptica Lámpara continua de LED

Antideflagrante

FX15/B-D-060-B-EN-SF-A-ST-00-00-00 N° de art. 247068

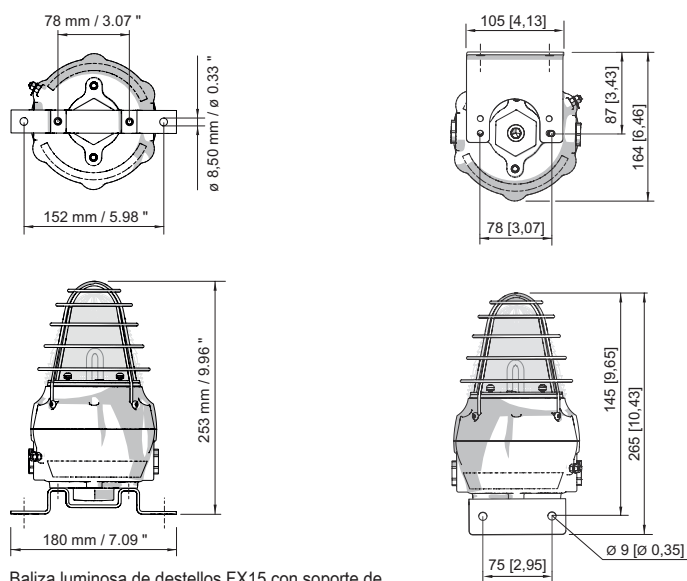







Baliza luminosa de destellos FX15 con soporte de fijación

Baliza luminosa de destellos FX15 con ángulo en L

Accesorios

Prensaestopas de metal

		N° de art.
	Entrada de cables Ex d y Ex e para todo tipo de cables no armados y cables con armadura de tela metálica (latón niquelado) Tipo 20A2F, M20 x 1,5	243464
	Entrada de cables de material de relleno Ex d y Ex e para todo tipo de cables con armadura (SWA, tela metálica, cordón) (latón niquelado) Tipo 20PX2K, M20 x 1,5	109428
	Entradas de cable Ex d y Ex e con sistema de sellado RapidEx para todo tipo de cables armados y cables con armado de malla metálica (latón niquelado) Tipo 20PX2K-REX, M20 x 1,5	246649
	Entrada de cables Ex d y Ex e con masa de relleno para todo tipo de cables sin armadura y cables con armadura de tela metálica (latón niquelado) Tipo 20PXSS2K, M20 x 1,5	109441
	Entradas de cable Ex d y Ex e con sistema de sellado RapidEx para todo tipo de cables armados y cables con armado de malla metálica (latón niquelado) Tipo 20PXSS2K-REX, M20 x 1,5	246605
	Entrada de cables Ex d y Ex e para todo tipo de cables armados (SWA, tela metálica, cordón) (latón niquelado) con una junta deslizante especial compensatoria (CDS) Tipo 20T3CDS, M20 x 1,5	246561

Tapón de cierre

		N° de art.
	Tapón de cierre de acero inoxidable M20x1,5 con hexágono exterior	251101

Accesorios de montaje

		N° de art.
	Ángulo en L de acero inoxidable; estándar, véase esquema de medidas	221711



Equipos de señalización

Equipo de señalización óptica Lámpara continua de LED

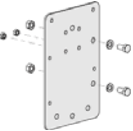

Antideflagrante

FX15/B-D-060-B-EN-SF-A-ST-00-00-00 N° de art. 247068

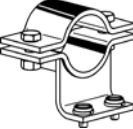
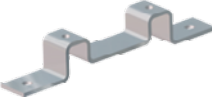

	Placa adaptadora para la fijación de abrazaderas de tubo (disponible para FL6S, FX15, YL6S)	256519
	Parasol, acero inoxidable (disponible para FX15)	262077
	Abrazadera de tubo, R 1 1/2"	120819
	Abrazadera de tubo, R 1 1/4"	120812
	Abrazadera de tubo, R 2"	120823
	Soporte de fijación, acero inoxidable (disponible para FX15)	221712

Piezas de repuesto

Brida		N° de art.
	Brida, ATEX, azul (disponible para FL6S, FX15, YL6S)	243406
Lente de Fresnel		N° de art.
	Repuesto de la lente de Fresnel azul	292141
	Repuesto de la lente de Fresnel roja	292147

Nos reservamos el derecho a modificar los datos técnicos, las dimensiones, los pesos, las construcciones y las opciones de entrega.