



- La tecnología LED más moderna con un rendimiento lumínico elevado y una prolongada vida útil
- Eficiencia de la luminaria extremadamente alta
- El flujo luminoso después de 100 000 h todavía es el 90 % del flujo inicial
- Opcionalmente, con DALI para controlar y supervisar la luminaria
- Direccionalmente opcionalmente para el control directo de una instalación de batería central

MY R. STAHL 6002D



La luminaria lineal LED de la serie 6002/4 es especialmente apta para iluminar superficies con una altura de montaje de hasta 10 m. Otras aplicaciones son la iluminación de material de trabajo en zonas interiores y exteriores. Con el accesorio "adaptador de montaje en poste", la luminaria puede montarse fácilmente a un poste. Opcionalmente, la luminaria puede equiparse de forma direccional. De esta forma, puede controlarse y supervisarse desde instalaciones de batería central.

Datos técnicos

Protección contra explosiones

| | |
|--|--|
| Modelo Ex | Sí |
| Aplicaciones (zonas) | 1 2 21 22 |
| Homologación IECEx gas | IECEX IBE 14.0035 |
| IECEX Protección contra explosiones de gas | Ex db eb ib op is IIC T4 Gb |
| Homologación IECEx polvo | IECEX IBE 14.0035 |
| IECEX protección contra explosiones de polvo | Ex tb op is IIIC T100 °C Db |
| Homologación ATEX gas | IBExU 14ATEX1088 |
| ATEX protección contra explosiones de gas | ⊕ II 2 G Ex db eb ib op is IIC T4 Gb |
| Homologación ATEX polvo | IBExU 14ATEX1088 |
| ATEX protección contra explosiones de polvo | ⊕ II 2 D Ex tb op is IIIC T100 °C Db |
| Homologaciones y certificaciones | ATEX IECEX UKEX |
| Certificaciones | ATEX (IBE), IECEx (IBE), India (PESO) |
| Certificación naval | DNV |
| Certificado de conformidad | ATEX (EUK), Declaración de conformidad (AUS) |

Datos eléctricos

| | |
|---------------------------------------|---------------|
| Tensión de funcionamiento asignada CA | 100 ... 240 V |
| Tensión de funcionamiento asignada CC | 110 ... 250 V |
| Rango de frecuencia | 50 – 60 Hz |

Datos de luz

| | |
|------------------------------|---------------------------------|
| Número de lámparas | 1 |
| Potencia de la lámpara | 22 W |
| Lámpara | LED |
| Color de la luz | 6500 K - Luz natural blanca |
| Distribución de la luz | 120°x120° con pantalla difusora |
| Eficiencia de la lámpara | 132 lm/W |
| Flujo luminoso de la lámpara | 2910 lm |
| Lectura de color | ≥ 80 |
| Temperatura de color | 6500 K |

Condiciones ambientales

| | |
|----------------------|--|
| Temperatura ambiente | -40 °C ... +50 °C Indicación para cableado transversal máx. 3 x 16 A -40 °C ... +60 °C Indicación para cableado transversal 2 máx. 3 x 10 A |
|----------------------|--|

Datos mecánicos

| | |
|---------------------------------------|--|
| Modelo | Modelo estándar |
| Cuba de luminaria | transparente |
| Grado de protección IP (IEC 60598) | IP66/IP67 |
| Material del envoltente | Resina de poliéster, reforzado con fibra de vidrio |
| Color de la carcasa | gris claro (RAL 7035) |
| Difusor | con difusor |
| Material de junta | Silicona |
| Sin silicona | Contiene silicona |
| Material de cubas | Polycarbonato |
| Regleta de bornes instalada | PE + N + L1 + L2 + L3 |
| Borne de conexión unifilar máxima | 6 mm ² |
| Borne de conexión de hilo fino máxima | 4 mm ² |
| Tipo de cable de conexión | unifilar de hilo fino |
| Tamaño | 2 |
| Anchura | 184 mm |
| Altura | 125 mm |
| Longitud | 700 mm |
| Resistencia a los golpes (IEC 62262) | IK10 |
| Peso | 4.4 kg |
| Peso | 9,7 lb |
| Desconexión de la lámpara | No |

Componentes

| | |
|----------------------|---------------------------------------|
| Placa roscada | 2x acero inoxidable SS430 |
| Balasto | 6045/311-120-10 |
| Cableado transversal | con 5 conductores 2,5 mm ² |
| Orificios | 3 x M20 |
| Prensaestopas | disponible como accesorio |
| Tapón de cierre | disponible como accesorio |
| Accesorios | sin |

Curvas de difusión de luz

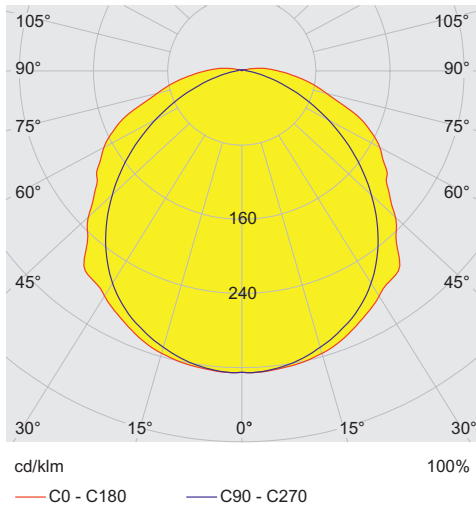

Esquema de medida (todas las medidas en [pulgadas]) – Se reserva el derecho a modificaciones

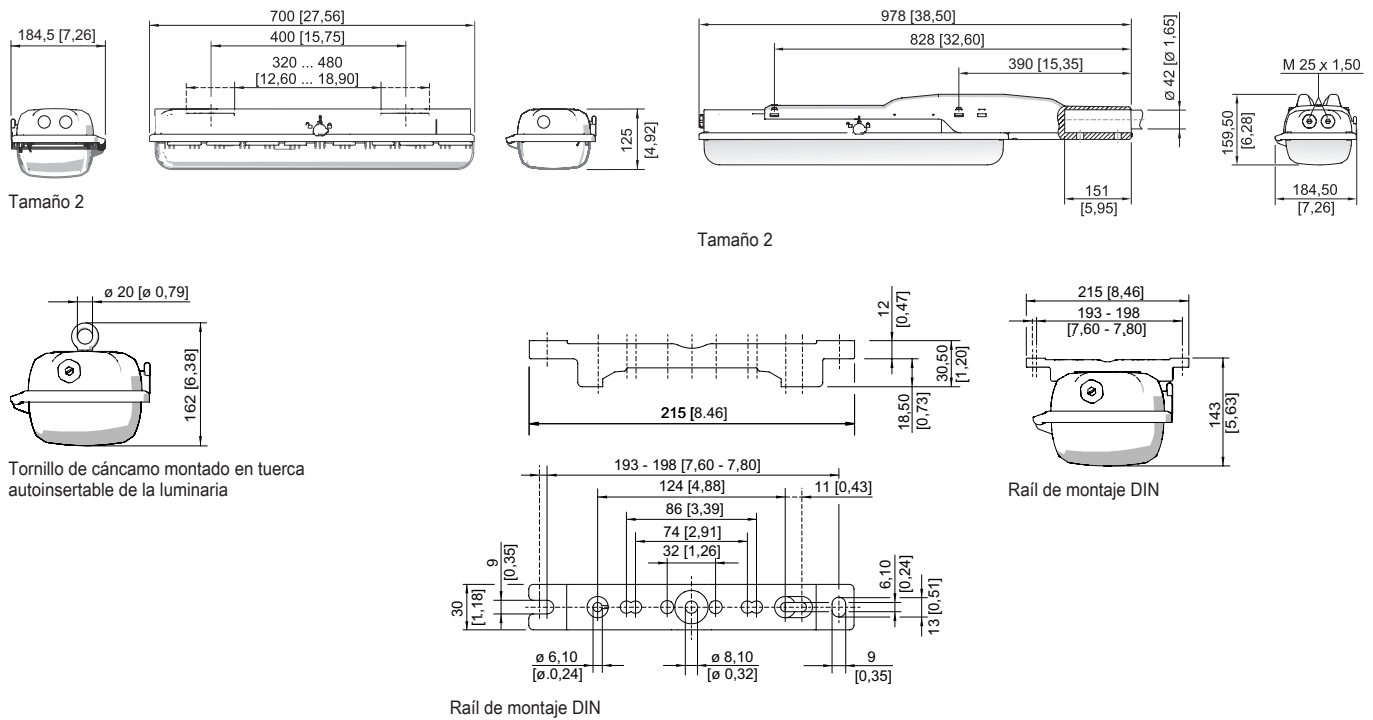

Iluminación

Luminaria lineal con LED

GRP

6002/4128-0100-152-2220-22-8650 N° de art. 266724

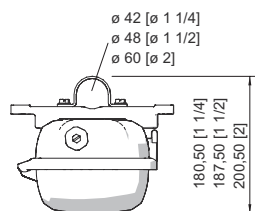

Abrazadera de tubo montada en raíl de montaje DIN

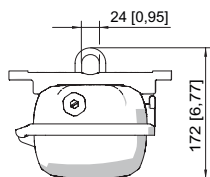

Soporte de montaje montado en raíl de montaje DIN

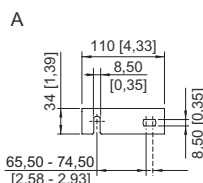
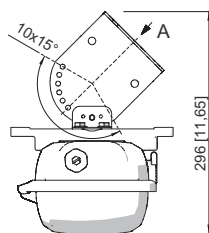

Escuadra de fijación de pared montada en raíl de montaje DIN

Accesorios

Abrazadera de tubo

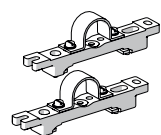

| | N° de art. |
|--|------------|
| R 1 1/2"; con raíl de montaje DIN para diferentes distancias de montaje; material: acero inoxidable; 1 par | 222459 |
| R 1 1/4"; con raíl de montaje DIN para diferentes distancias de montaje; material: acero inoxidable; 1 par | 222458 |
| R 2"; con raíl de montaje DIN para diferentes distancias de montaje; material: acero inoxidable; 1 par | 222460 |

Adaptador de montaje en poste



para montaje posterior en las luminarias de tamaño 2 y tamaño 4, completo con piezas de montaje (para diámetro de tubo de 42 mm)

N° de art.

227512

Difusor de luminaria

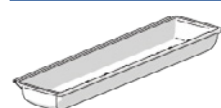

para luminaria de tamaño 2 (difusa), cuando se utiliza en una luminaria de emergencia con alimentación individual, la visibilidad del LED de indicación puede ser limitada

N° de art.

276669

Escuadra de fijación para pared y techo

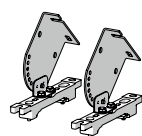

montado en raíl de montaje DIN para diferentes distancias de montaje; material: acero inoxidable; la luminaria puede orientarse en pasos de 15°; 1 par

N° de art.

222827

Llave de vaso

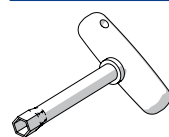

M8/SW 13;
para accionar el cierre central

N° de art.

222430

Protección contra contactos accidentales

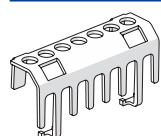

La protección contra contactos accidentales sirve para proteger a los técnicos de mantenimiento e instaladores eléctricos contra el contacto involuntario con piezas conductoras de electricidad. El tipo de protección aumenta a IP20 al utilizar la protección contra contactos accidentales.

N° de art.

283153

Iluminación

Luminaria lineal con LED

GRP

6002/4128-0100-152-2220-22-8650 N° de art. 266724

STAHL

Raíl de montaje DIN

N° de art.

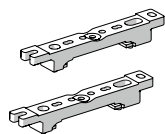

para diferentes distancias de montaje; 1 par

222826

Soporte de montaje

N° de art.

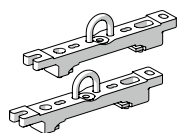

Soporte de suspensión montado en raíl de montaje DIN para diferentes distancias de montaje; 1 par

222456

Soporte para difusor de luminaria

N° de art.



La protección contra caídas para las cubiertas de luminarias evita la caída accidental de la cubierta al abrir la luminaria.

226791

Tapón respiradero

N° de art.

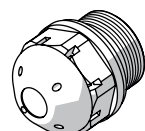

Rosca: M25 x 1,5 (20 piezas); sin contratuerca

285780

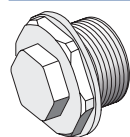

Rosca: M25 x 1,5 (1 pieza); para instalación en las luminarias; de acero, sin contratuerca

296608

Rosca: M25 x 1,5 (1 pieza); para instalación en las luminarias; de acero, sin contratuerca

296608

Tornillo de cáncamo

N° de art.



M8, se puede montar directamente en tuercas autoinsertables; 1 par

115736

Piezas de repuesto

Difusor de luminaria

N° de art.

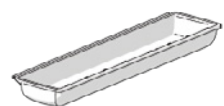

para luminaria de tamaño 2

222427

Elemento de contacto

N° de art.

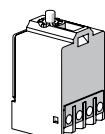

Elemento de conmutación 8080/1-3-L, 2 NC

132527

Placa reflectora

N° de art.



272066

Iluminación

Luminaria lineal con LED

GRP

6002/4128-0100-152-2220-22-8650 N° de art. 266724



Nos reservamos el derecho a modificar los datos técnicos, las dimensiones, los pesos, las construcciones y las opciones de entrega.