



- La tecnología LED más moderna con un rendimiento lumínico elevado y una prolongada vida útil
- Eficiencia de la luminaria extremadamente alta
- El flujo luminoso después de 100 000 h todavía es el 90 % del flujo inicial
- Opcionalmente, con DALI para controlar y supervisar la luminaria
- Opcionalmente con módulo direccionable para el control directo de una instalación de batería central

### MY R. STAHL 6402C



La luminaria lineal LED de la serie 6402/4 es especialmente apta para iluminar superficies con una altura de montaje de hasta 10 m. Otras aplicaciones son la iluminación de material de trabajo en zonas interiores y exteriores. Con el accesorio "adaptador de montaje en poste", la luminaria puede montarse fácilmente a un poste. Opcionalmente, la luminaria puede equiparse con módulo direccionable. De esta forma, puede controlarse y supervisarse desde instalaciones de batería central.

### Datos técnicos

#### Protección contra explosiones

Modelo Ex	Sí
Aplicaciones (zonas)	2, 21, 22
Homologación IECEx gas	IECEX IBE 14.0080
IECEX protección contra explosiones de gas	Ex ec IIC T4 Gc
Homologación IECEx polvo	IECEX IBE 14.0080
IECEX protección contra explosiones de polvo	Ex tb op is IIIC T100 °C Db Ex tc IIIC T100 °C Dc
Homologación ATEX gas	IBExU 14 ATEX 1292
ATEX protección contra explosiones de gas	⊕ II 3 G Ex ec IIC T4 Gc
Homologación ATEX polvo	IBExU 14 ATEX 1292
ATEX protección contra explosiones de polvo	⊕ II 2 D Ex tb op is IIIC T100 °C Db ⊕ II 3 D Ex tc IIIC T100 °C Dc
Homologaciones y certificaciones	ATEX IECEX
Certificaciones	ATEX (IBE), IECEX (IBE)
Certificado de conformidad	ATEX (EUK)

#### Datos eléctricos

Tensión de funcionamiento asignada CA	100 ..., 240 V
Tensión funciona. asignada CC	110 ... 250 V
Frecuencia	50 ... 60 Hz
Interfaces	DALI
Vida útil del mecanismo de control	C10 ≥ 100 h, Ta ≤ 60 °C
Vida útil del LED	L90B50 ≥ 100 h

#### Datos de luz

Número de lámparas	1
Potencia de la lámpara	35 W
Lámpara	LED
Color de la luz	5000 K - Blanco neutro
Distribución de la luz	120°x120° con pantalla difusora
Eficiencia luminaria	168 lm/W
Flujo luminoso de la lámpara	5770 lm
Lectura de color	≥ 80
Temperatura de color	5000 K

#### Condiciones ambientales

Temperatura ambiente	-40 °C ... 55 °C (Cableado trans. máx. 3x16 A) -40 °C ... 60 °C (Cableado trans. máx. 3x10 A)
----------------------	--

#### Datos mecánicos

Modelo	Modelo estándar
Grado de protección IP (IEC 60598)	IP66/IP67
Material del envoltente	Resina de poliéster, reforzado con fibra de vidrio
Color de la carcasa	gris claro (RAL 7035)
Material tuerca autoinsertable	Latón
Difusor	con difusor
Material de junta	Silicona
Sin silicona	Contiene silicona
Material de cubas	Polycarbonato
Regleta de bornes instalada	PE+N+L1+L2+L3+DA+DA
Terminales de conexión unifilares máx.	6 mm <sup>2</sup>
Terminales de conexión de hilo fino máx.	4 mm <sup>2</sup>
Tipo de cable de conexión	de hilo fino unifilar
Tamaño	4
Anchura	184 mm
Altura	125 mm
Longitud	1310 mm
Resistencia a los golpes (IEC 62262)	IK10
Desconexión de la lámpara	No
Peso	5,65 kg
Peso	12,46 lb

#### Componentes

Placa roscada	2x plástico
Balasto	BE Luxtronic 40W 250mA
Cableado transversal	con 7 conductores 2,5 mm <sup>2</sup>
Orificios	3 x M25
Prensaestopas	2 x M25 Ø 7 – 17 mm
Material racor atornillado para cables	Poliamida negra
Tapón de cierre	2 x M25 x 1,5
Material de tapón de cierre	Poliamida negra
Accesorios	incluido

#### Curvas de difusión de luz

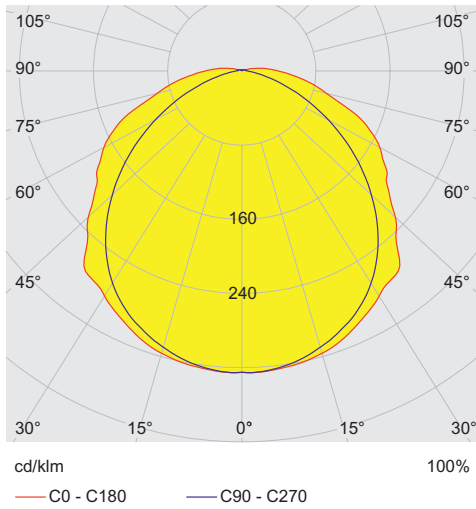

#### Esquema de medida (todas las medidas en [pulgadas]) – Se reserva el derecho a modificaciones

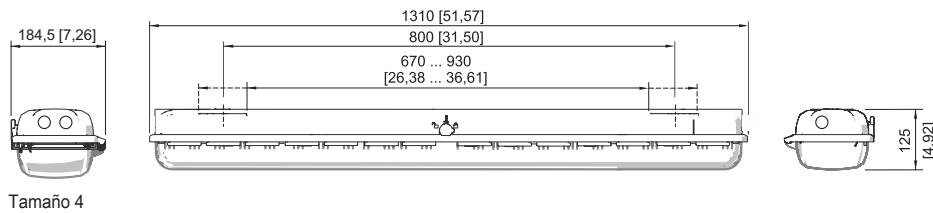

Tamaño 4

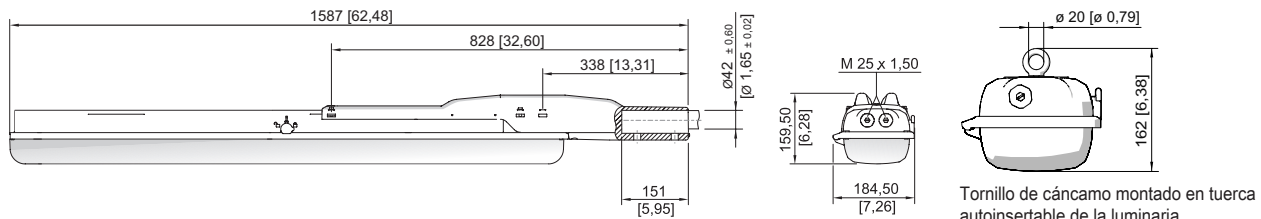

Tamaño 4

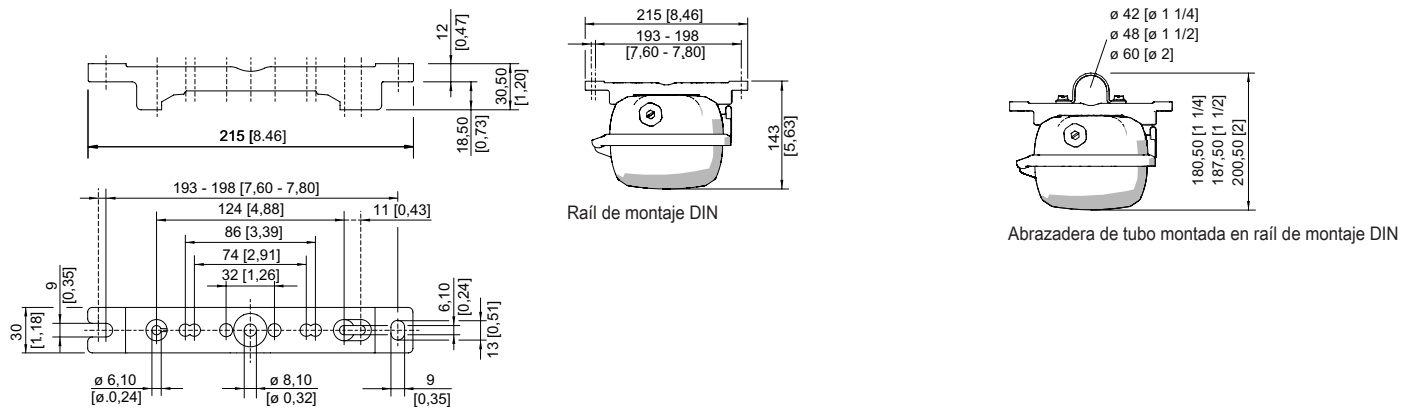

Raíl de montaje DIN

# Iluminación

## Luminaria lineal con LED

### GRP

6402/4148-6110-172-1110-11-8500 N° de art. 271475

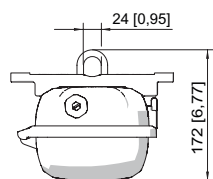

Soporte de montaje montado en raíl de montaje DIN

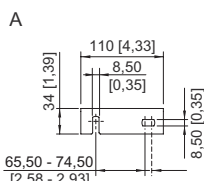
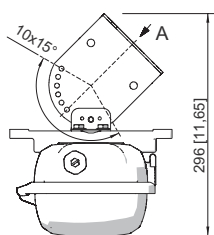

Escuadra de fijación de pared montada en raíl de montaje DIN

## Accesorios

### Adaptador de montaje en poste

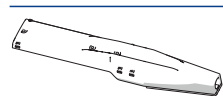

para montaje posterior en las luminarias de tamaño 2 y tamaño 4, completo con piezas de montaje (para diámetro de tubo de 42 mm)

N° de art.

227512

### Placa adaptadora para el montaje de EXLUX 6002 en EXLUX 6000 Puntos de fijación

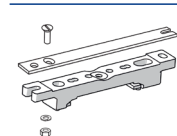

Accesorios de fijación para instalar las luminarias EXLUX 6002 en puntos de fijación EXLUX 6000

N° de art.

240653

### Protección contra contactos accidentales

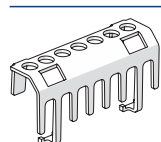

La protección contra contactos accidentales sirve para proteger a los técnicos de mantenimiento e instaladores eléctricos contra el contacto involuntario con piezas conductoras de electricidad. El tipo de protección aumenta a IP20 al utilizar la protección contra contactos accidentales.

N° de art.

283153

### Protección contra caídas

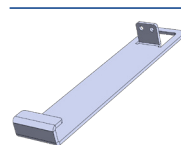

Accesorios para montar un cable de seguridad

N° de art.

295927

### Soporte para difusor de luminaria



La protección contra caídas para las cubiertas de luminarias evita la caída accidental de la cubierta al abrir la luminaria.

N° de art.

226791

### Tapón respiradero

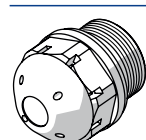

Rosca: M25 x 1,5 (20 piezas); sin contratuerca  
contra la formación de agua condensada M25 x 1,5

N° de art.

285780

115738

#### Tapón respiradero

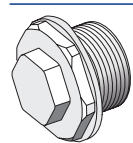

Rosca: M20 x 1,5 (1 pieza); para instalación en las luminarias; de acero, sin contratuerca

N° de art.

323702

Rosca: M25 x 1,5 (1 pieza); para instalación en las luminarias; de acero, sin contratuerca

296608

#### Soporte de montaje

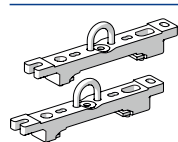

Soporte de suspensión montado en raíl de montaje DIN para diferentes distancias de montaje; 1 par

N° de art.

222456

#### Raíl de montaje DIN

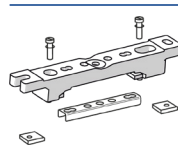

Accesorios de montaje para montaje en techo de luminarias EXLUX con inserto metálico V4A de refuerzo

N° de art.

325835

Accesorios de montaje para montaje en techo de luminarias EXLUX con inserto metálico V4A y tuerca M8 a prueba de pérdida

329336

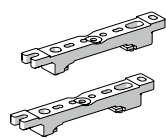

para diferentes distancias de montaje; 1 par

222826

#### Tornillo de cáncamo



M8, se puede montar directamente en tuercas autoinsertables; 1 par

N° de art.

115736

#### Abrazadera de tubo

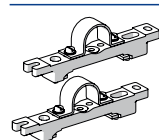

R 1 1/2"; con raíl de montaje DIN para diferentes distancias de montaje; material: acero inoxidable; 1 par

N° de art.

222459

R 1 1/4"; con raíl de montaje DIN para diferentes distancias de montaje; material: acero inoxidable; 1 par

222458

R 2"; con raíl de montaje DIN para diferentes distancias de montaje; material: acero inoxidable; 1 par

222460

#### Llave de vaso

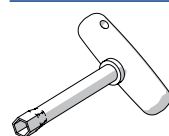

M8/SW 13; para accionar el cierre central

N° de art.

222430

#### Escuadra de fijación para pared y techo

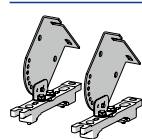

montado en raíl de montaje DIN para diferentes distancias de montaje; material: acero inoxidable; la luminaria puede orientarse en pasos de 15°; 1 par

N° de art.

222827

# Iluminación



Luminaria lineal con LED

GRP

6402/4148-6110-172-1110-11-8500 N° de art. 271475

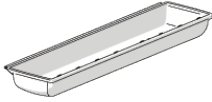

## Piezas de repuesto

Difusor de luminaria		N° de art.
	para luminaria de tamaño 4	222428
Placa reflectora		N° de art.
	Recambio para 6402 con DALI tamaño 4, temperatura de color 5000 K	274977

Nos reservamos el derecho a modificar los datos técnicos, las dimensiones, los pesos, las construcciones y las opciones de entrega.