



- Configurazione flessibile con pulsanti, pulsanti a fungo con sblocco a rotazione, pulsanti a fungo con sblocco a chiave, interruttori e interruttori a chiave
- Installazione semplice grazie al montaggio a un solo foro (D 30)
- Funzioni "blocco", "ritorno a molla" e "chiave non estraibile" codificabili
- Morsetti a molla con vano di collegamento

WebCode 8003B



Agli interruttori e ai pulsanti per il montaggio a pannello della serie 8003 di R. STAHL sono assegnate fino a 6 differenti funzioni di commutazione, con posizioni fisse e temporanee, che possono essere ricodificate anche in un secondo momento. Si tratta di componenti elettrici completamente certificati per i vani di collegamento Ex e. Il meccanismo brevettato di fissaggio consente di installarli in modo semplice e veloce nei pannelli con fori standard da 30,5 mm.







Sono disponibili attuatori idonei per le più svariate applicazioni.

	IECEx / ATEX					
Zona	0	1	2	20	21	22
Installazione in		•	•		•	•

## Tabella di selezione

Allegato		Attuatore girevole, piccolo lucchettabile				
Numero di posizioni di commutazione		2				
Figura	Numero di contatti di apertura	Numero di contatti di chiusura	Materiale contatti	Tipo di prodotto	Cod. art.	Peso kg
	1	1	argento-nichel	8003/111-727-2-r	269843	0,125
	–	2	argento-nichel	8003/131-727-2-r	269824	0,125
Allegato		Attuatore girevole, piccolo lucchettabile				
Numero di posizioni di commutazione		3				
Figura	Numero di contatti di apertura	Numero di contatti di chiusura	Materiale contatti	Tipo di prodotto	Cod. art.	Peso kg
	–	2	argento-nichel	8003/131-727-3-rr	269825	0,125
Allegato		Attuatore girevole, piccolo non lucchettabile				
Numero di posizioni di commutazione		2				
Figura	Numero di contatti di apertura	Numero di contatti di chiusura	Materiale contatti	Tipo di prodotto	Cod. art.	Peso kg
	1	1	argento-nichel	8003/111-726-2-r	269816	0,125
		1	argento-nichel	8003/141-726-2-r	269829	0,125
	–	2	argento-nichel	8003/131-726-2-r EAC	245170	0,150
		2	argento-nichel	8003/131-726-2-r	269821 ▲	0,125

## Tabella di selezione

Allegato		Attuatore girevole, piccolo non lucchettabile				
Numero di posizioni di commutazione		3				
Figura	Numero di contatti di apertura	Numero di contatti di chiusura	Materiale contatti	Tipo di prodotto	Cod. art.	Peso kg
	-	2	argento-nichel	8003/131-726-3-rr	269822	0,125
		2	argento-nichel	8003/131-726-3-tt	269823	0,125
Allegato		Attuatore interruttore a chiave con attuatore a chiave KMS1				
Numero di posizioni di commutazione		2				
Figura	Numero di contatti di apertura	Numero di contatti di chiusura	Materiale contatti	Tipo di prodotto	Cod. art.	Peso kg
	1	1	argento-nichel	8003/111-008-2-r-KMS1	269815	0,250
Allegato		Attuatore interruttore a chiave con attuatore a chiave MS1				
Numero di posizioni di commutazione		2				
Figura	Numero di contatti di apertura	Numero di contatti di chiusura	Materiale contatti	Tipo di prodotto	Cod. art.	Peso kg
	1	1	argento-nichel	8003/111-008-2-r-MS1	269812 ▲	0,230
	-	2	argento-nichel	8003/131-008-2-r-MS1	269813 ■	0,220
Allegato		Attuatore interruttore a chiave con attuatore a chiave MS2				
Numero di posizioni di commutazione		2				
Figura	Numero di contatti di apertura	Numero di contatti di chiusura	Materiale contatti	Tipo di prodotto	Cod. art.	Peso kg
	1	1	argento-nichel	8003/111-008-2-r-MS2	270051	0,230
Allegato		Attuatore interruttore a chiave con attuatore a chiave MS3				
Numero di posizioni di commutazione		2				
Figura	Numero di contatti di apertura	Numero di contatti di chiusura	Materiale contatti	Tipo di prodotto	Cod. art.	Peso kg
	1	1	argento-nichel	8003/111-008-2-r-MS3	270052	0,230
Allegato		Attuatore interruttore a chiave con attuatore a chiave MS4				
Numero di posizioni di commutazione		2				
Figura	Numero di contatti di apertura	Numero di contatti di chiusura	Materiale contatti	Tipo di prodotto	Cod. art.	Peso kg
	1	1	argento-nichel	8003/111-008-2-r-MS4	270053	0,230







# Pulsante / interruttore per montaggio a pannello

Serie 8003 Morsetti a molla e vano di collegamento per applicazioni ATEX / IECEx

STAHL

E4

Tabella di selezione

Allegato						
Pulsante						
Figura	Numero di contatti di apertura	Numero di contatti di chiusura	Materiale contatti	Tipo di prodotto	Cod. art.	Peso kg
	1	1	placcato oro	8003/111-001-AU	269817	0,125
		1	argento-nichel	8003/111-001 EAC	245161	0,140
		1	argento-nichel	8003/111-001	269763 ▲	0,140
		1	argento-nichel	8003/111-001S	269831	0,140
	2	-	argento-nichel	8003/121-001	269766	0,140
		-	argento-nichel	8003/121-001S	269832	0,140
	-	2	argento-nichel	8003/131-001 EAC	245165	0,140
		2	argento-nichel	8003/131-001	269767 ■	0,140
	2	argento-nichel	8003/131-001S	269833	0,140	
Allegato						
Pulsante a fungo						
Figura	Numero di contatti di apertura	Numero di contatti di chiusura	Materiale contatti	Tipo di prodotto	Cod. art.	Peso kg
	1	1	argento-nichel	8003/111-003	269811 ■	0,140
		1	argento-nichel	8003/111-003 EAC	245168	0,140
Allegato						
Pulsante a fungo con sblocco a rotazione						
Figura	Numero di contatti di apertura	Numero di contatti di chiusura	Materiale contatti	Tipo di prodotto	Cod. art.	Peso kg
	1	1	argento-nichel	8003/111-012S	269846	0,125
		2	argento-nichel	8003/121-012S	269847	0,125
	-	2	argento-nichel	8003/131-012S	269848	0,125
Allegato						
Pulsante a fungo con sblocco a rotazione Arresto d'emergenza						
Figura	Numero di contatti di apertura	Numero di contatti di chiusura	Materiale contatti	Tipo di prodotto	Cod. art.	Peso kg
	1	1	argento-nichel	8003/111-010S	269835 ▲	0,125
		2	argento-nichel	8003/121-010S	269836 ▲	0,125
	-	2	argento-nichel	8003/131-010S	269837	0,125
Allegato						
Pulsante a fungo con sblocco a rotazione Arresto d'emergenza, 55 mm						
Figura	Numero di contatti di apertura	Numero di contatti di chiusura	Materiale contatti	Tipo di prodotto	Cod. art.	Peso kg
	1	1	argento-nichel	8003/111-015S	269838 ▲	0,145
		2	argento-nichel	8003/121-015S	269839 ■	0,145
Allegato						
Pulsante a fungo con sblocco a rotazione con attuatore a chiave Arresto d'emergenza						
Figura	Numero di contatti di apertura	Numero di contatti di chiusura	Materiale contatti	Tipo di prodotto	Cod. art.	Peso kg
	1	1	argento-nichel	8003/111-009S-MS1	269834 ■	0,140
Allegato						
Selettore						
Numero di posizioni di commutazione						
Figura	Numero di contatti di apertura	Numero di contatti di chiusura	Materiale contatti	Tipo di prodotto	Cod. art.	Peso kg
	1	1	argento-nichel	8003/111-005	269768	0,125

## Tabella di selezione

Attuatore nota		Solo elemento di commutazione, ordinare l'attuatore separatamente				
Figura	Numero di contatti di apertura	Numero di contatti di chiusura	Materiale contatti	Tipo di prodotto	Cod. art.	Peso kg
	1	1	placcato oro	8003/111	271807	0,125
		1	argento-nichel	8003/111	269769	0,125
		1	placcato oro	8003/141	271810	0,150
	2	-	placcato oro	8003/121	271808	0,150
		-	argento-nichel	8003/121	269770	0,150
	-	-	2	placcato oro	8003/131	271809
-	-	2	argento-nichel	8003/131	270892	0,150

- Targa gialla per tasto con funzione di arresto d'emergenza in dotazione
- Ordinare separatamente cartellini di siglatura e cartellini di siglatura aggiuntivi, vedere accessori
- Interruttore a chiave con le funzioni "ritorno a molla" e/o "chiave non estraibile" su richiesta
- Ulteriori chiusure se richiesta

## Dati tecnici

Versione	8003/1.1-...	8003/1.1-...S
<b>Protezione antideflagrante</b>		
IECEx protezione contro le esplosioni di gas	Ex db eb IIC T6 Gb	Ex db eb IIC T6 Gb
IECEx protezione contro esplosioni di polvere	Ex tb IIIC T80 °C Db	Ex tb IIIC T80 °C Db
ATEX protezione contro le esplosioni di gas	II 2 G Ex db eb IIC T6 Gb	II 2 G Ex db eb IIC T6 Gb
ATEX protezione contro esplosioni di polvere	II 2 D Ex tb IIIC T80 °C Db	II 2 D Ex tb IIIC T80 °C Db
Omologazioni	ATEX (PTB), Cina (CQST), Corea (KGS), EAC (ENDCE), IECEx (PTB), India (PESO)	ATEX (PTB), Cina (CQST), Corea (KGS), EAC (ENDCE), IECEx (PTB), India (PESO)
Nota	L'etichettatura dei prodotti può essere diversa. I dispositivi della serie sono contrassegnati con ATEX e IECEx.	
<b>Dati elettrici</b>		
Tensione nominale di esercizio AC	500 V	500 V
Corrente nominale di esercizio	6 A	6 A
Potere di commutazione AC-12	500 V / 6 A / max 3000 VA	500 V / 6 A / max 3000 VA
Potere di commutazione AC-15	400 V / 6 A / max 1250 VA	400 V / 6 A / max 1250 VA
Potere di commutazione DC-13	110 V / 1 A / max 110 W	110 V / 1 A / max 110 W
Potere commutazione DC-13 2 elementi di contatto in serie	60 V / 6 A	60 V / 6 A
<b>Condizioni ambientali</b>		
Temperatura ambiente	-20 °C ... +60 °C	-55 °C ... +60 °C
Temperatura ambiente	-4 °F ... +140 °F	-67 °F ... +140 °F
<b>Dati meccanici</b>		
Grado di protezione IP (IEC 60529)	retro IP65, fronte IP66	retro IP65, fronte IP66
Senza silicone	Si	No
Sezione di collegamento	0,75 ... 1,5 mm <sup>2</sup>	0,75 ... 1,5 mm <sup>2</sup>
Sezione di connessione AWG	18 AWG ... 12 AWG	18 AWG ... 12 AWG
Profondità di montaggio	130 mm	130 mm
Profondità di montaggio pollici	5,12 in	5,12 in
Durata utile minima	10 <sup>6</sup> cicli di operazioni	10 <sup>6</sup> cicli di operazioni
<b>Installazione e montaggio</b>		
Coppia di serraggio	3 N/m	3 N/m
Coppia di serraggio lbf in	26,55 lbf in	26,55 lbf in
<b>Componenti</b>		
Moda entrata cavi 1	Pressacavo in poliammide, nero	Pressacavo in poliammide, nero
Entrata 1	8161/7-M16-0902	8161/7-M16-0902

# Pulsante / interruttore per montaggio a pannello

Serie 8003 Morsetti a molla e vano di collegamento per applicazioni ATEX / IECEx

STAHL

Disegni tecnici – Con riserva di modifiche

E4

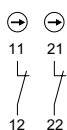
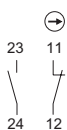

Schema elettrico 8003/12.  
NC ad apertura forzata



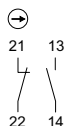

Schema elettrico 8003/13.  
NO

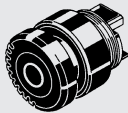

Schema elettrico 8003/14.  
NC ad apertura forzata / NO

## Accessori

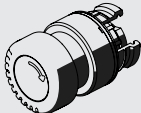
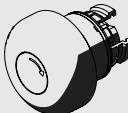
Figura	Descrizione	Cod. art.	Peso kg
<b>Attuatori</b>			
	Combinatore di comando, non lucchettabile 2 posizioni di commutazione: 0 = blocco  I = blocco	155533	0,028
	Combinatore di comando, non lucchettabile 2 posizioni di commutazione: 0 = ritorno della molla I = ritorno della molla	155542	0,028
	Pulsante a fungo Ø 38 mm, nero	155526	0,028
	Pulsante	155525	0,023
	Pulsante a fungo con sblocco a rotazione arresto d'emergenza	261756	0,100
	Pulsante a fungo con sblocco a rotazione Ø 38 mm, nero	155541	0,030
	Pulsante a fungo con sblocco a rotazione arresto d'emergenza, Ø55	261757	0,100









Accessori			
Figura	Descrizione	Cod. art.	Peso kg
<b>Chiusure</b>			
	8602A0753 H24 per pulsante non azionato / selettore BG001, BG005	155372	0,081
	8602A0754 per pulsante azionato / selettore BG001, BG005	155402	0,028
	8602A0757 per selettore BG005	155460	0,033
	8602A0755 per pulsante non azionato / selettore BG001, BG005	155431	0,034
<b>Etichetta, giallo, generale</b>			
	Per attuatore Ø 55 (arresto di emergenza)	223572	0,001
	Per attuatore Ø 39 (arresto di emergenza)	223571	0,001
<b>Collare protettivo</b>			
	8602A0751 metallo per pulsante / selettore / pulsante a fungo con chiave / pulsante a fungo con sblocco a rotazione / pulsante a fungo Ø 39 BG001, BG003, BG005, BG008, BG009, BG010, BG012	155326	0,077
<b>Chiave di ricambio</b>			
	Chiusura MS1	107109 ▲	0,008
	Chiusura MS2	272645	0,008
	Chiusura MS3	272646	0,008
	Chiusura MS4	272647	0,008
<b>Etichette da inserire per portaetichetta</b>			
	1 riga senza dicitura Materiale: PVC Colore: bianco autoadesivo	238271	0,010
	2 righe senza dicitura Materiale: PVC Colore: bianco autoadesivo	238272	0,010
	3 righe senza dicitura Materiale: PVC Colore: bianco autoadesivo	238273	0,010

# Pulsante / interruttore per montaggio a pannello

Serie 8003 Morsetti a molla e vano di collegamento per applicazioni ATEX / IECEx

STAHL

E4

Parti di ricambio			
Figura	Descrizione	Cod. art.	Peso kg
<b>Porta etichetta</b>			
	Porta etichetta, misura 1, senza etichetta da inserire Dicitura: 1 riga per manopole attuatori installabili in fori Ø 30,5 mm	155632 ■	0,001
	Porta etichetta, misura 2, senza etichetta da inserire Dicitura: 1 o 2 righe per manopole attuatori installabili in fori Ø 30,5 mm	155687	0,002
	Porta etichetta, misura 3, senza etichetta da inserire Dicitura: 1, 2 o 3 righe per manopole attuatori installabili in fori Ø 30,5 mm	155844	0,002
<b>Cartellini di siglatura per pulsanti e selettori</b>			
	Colore: blu Immettere un testo o un simbolo	155910	0,001
	Colore: verde Immettere un testo o un simbolo	155900	0,001
	Colore: bianco Testo: START	155889	0,001
	Colore: verde Testo: START	155721	0,001
	Colore: blu Testo: RESET	155894	0,001
	Colore: nero Testo: Ab	155886	0,001
	Colore: nero Testo: Auf	155883	0,001

Parti di ricambio

Figura	Descrizione	Cod. art.	Peso kg
Cartellini di siglatura per pulsanti e selettori			
	Colore: nero Testo: freccia	155749	0,001
		155761	0,001
	Colore: rosso Testo: freccia	155567	0,001
	Colore: nero Testo: Links	155827	0,001
	Colore: nero Testo: Rechts	155837	0,001
	Colore: nero Testo: Open	155868	0,001
	Colore: nero Testo: CLOSE	155878	0,001
	Colore: nero Testo: Zu	155874	0,001
	Colore: rosso Testo: OFF	155654 ■	0,001
	Colore: verde Testo: ON	155671	0,001
	Colore: rosso Testo: AUS	155634	0,001
	Colore: nero Testo: AUS	155806	0,001



# Pulsante / interruttore per montaggio a pannello

Serie 8003 Morsetti a molla e vano di collegamento per applicazioni ATEX / IECEx

STAHL

## Parti di ricambio

E4

Figura	Descrizione	Cod. art.	Peso kg
Cartellini di siglatura per pulsanti e selettori			
	Colore: nero Testo: EIN	155862	0,001
	Colore: rosso Testo: STOP	155615	0,001
	Colore: nero Testo: STOP	155795	0,001
	Colore: nero Testo: I	155846	0,001
	Colore: verde Testo: I	155689 ■	0,001
	Colore: bianco Testo: I	155892	0,001
	Colore: nero Testo: II	155854	0,001
	Colore: verde Testo: II	155706 ■	0,001
	Colore: rosso Testo: O	155596 ■	0,001
	Colore: nero Testo: O	155783	0,001
	Colore: nero Testo: I O	155771	0,001
	Colore: blu etichetta vuota senza testo	155911 ■	0,001

## Parti di ricambio

Figura	Descrizione	Cod. art.	Peso kg
<b>Cartellini di siglatura per pulsanti e selettori</b>			
	Colore: giallo etichetta vuota senza testo	155914	0,001
	Colore: rosso etichetta vuota senza testo	155897 ■	0,001
	Colore: verde etichetta vuota senza testo	155901 ■	0,001
	Colore: bianco etichetta vuota senza testo	155908	0,001
	Colore: nero etichetta vuota senza testo	155905 ■	0,001
<b>Elemento di chiusura</b>			
	per chiudere i fori del coperchio non utilizzati Ø 30,5 mm	155329	0,016
<b>Kit di conversione per interruttore a chiave</b>			
	Elemento di codifica, 1 x rosso, 1 x giallo	155403	0,001
	Elemento di codifica, 1 x verde, 1 x rosso	155432	0,001
	Elemento di codifica, 2 x giallo	155373	0,001

## Disegno quotato (tutte le misure in mm [pollici]) – con riserva di modifiche

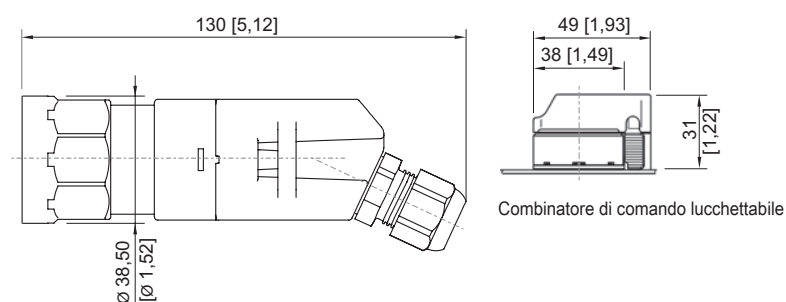

# Pulsante / interruttore per montaggio a pannello

Serie 8003 Morsetti a molla e vano di collegamento per applicazioni ATEX / IECEx



E4

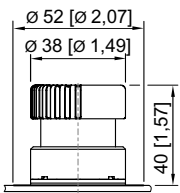

8003/...-010, 8003/...-012 Pulsante di blocco a fungo Ø 38 mm

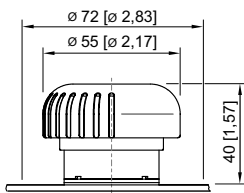

8008/...-015 Pulsante di blocco a fungo Ø 55 mm

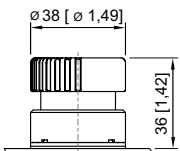
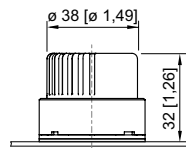

8008/...-003 Pulsante a fungo

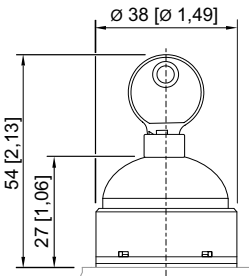

8003/...-008 Interruttore a chiave

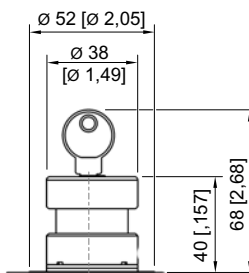
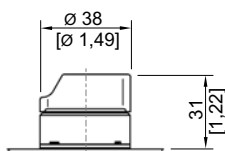
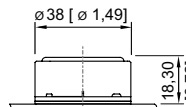

8003/...-006, 8003/...-009 Puls. fungo con chiave

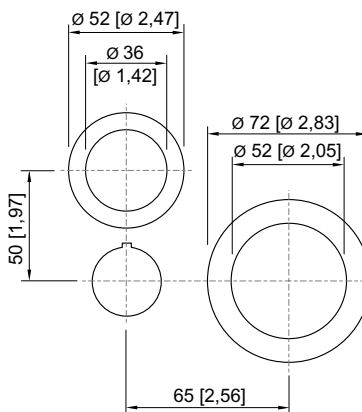

8003/...-009, 8003/...-010, 8003/...-015 Passo per pulsante di arresto di emergenza

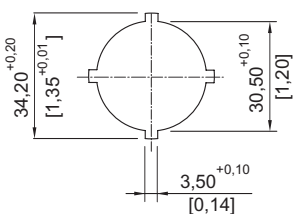

Dima di punzonatura

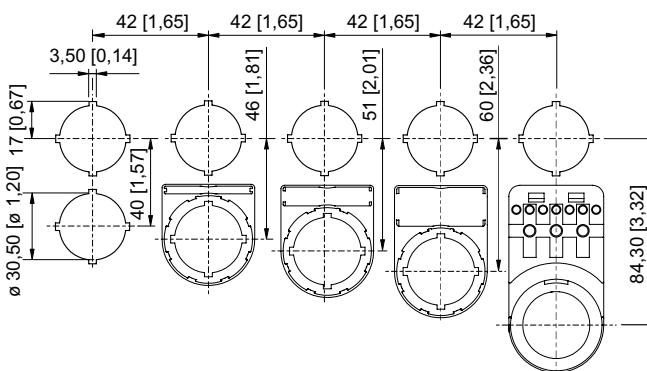

Passo con / senza cartellino di siglatura aggiuntivo