

### 8602C3-001-S



- Кнопочный выключатель, грибовидная нажимная кнопка, кнопка с ключом, западающая кнопка, сдвоенный кнопочный выключатель и кнопочный выключатель с подсветкой, поворотная ручка, замок-выключатель, кнопка потенциометра и светового сигнализатора
- Одноосевой кнопочный переключатель может приводить в действие до четырех контактных элементов серии 8082
- Поворотный выключатель или выключатель с ключом можно закодировать с фиксацией/с пружинным возвратом или как несъемный ключ

WebCode **8602A**



Кнопочные переключатели серии 8602/3, благодаря своим особым техническим характеристикам, могут выдерживать экстремальные условия. Наряду с возможностью использования при окружающей температуре от -60 до +70 °С, обеспечивается степень защиты IP66 согласно стандарту EN 60529. Стало возможным приводить в действие до четырех контактных элементов серии 8082 с отдельным осевым кнопочным переключателем серии 8602/3. Новая уникальная возможность кодирования выключателей с ключом и поворотных выключателей. Благодаря встроенной кодировке можно в любой момент и без использования дополнительных принадлежностей настроить функции «с фиксацией/с пружинным возвратом» и (или) «ключ не съемный». Доступно большое количество принадлежностей для держателей табличек и блокировок.

## Технические данные

### Взрывозащита

Область применения (зоны)	1 2 21 22
Сертификат IECEx для газа	IECEx PTB 13.0047U
IECEx газо-взрывозащита	Ex eb IIC Gb
Сертификат IECEx для пыли	IECEx PTB 13.0047 U
IECEx пылевзрывозащита	Ex tb IIIC Db
Сертификат ATEX для газа	PTB 13 ATEX 1019 U
ATEX газо-взрывозащита	Ex II 2 G Ex eb IIC Gb
Сертификат ATEX для пыли	PTB 13 ATEX 1019 U
ATEX пылевзрывозащита	Ex II 2 D Ex tb IIIC Db
Сертификат UL для газа	E182378 V4 S2
Сертификат Inmetro для газа	UL-BR 14.0380U
Сертификат Inmetro для пыли	UL-BR 14.0380U
Сертификаты	ATEX (PTB), EAC (CCVE), IECEx (PTB), Бразилия (ULB), Индия (PESO), Канада / США (UL), Корея (KGS)

### Условия окружающей среды

Окружающая температура	-60 °C ... +70 °C
Окружающая температура	-76 °F ... +158 °F
Температура хранения	-60 °C ... +70 °C
Температура хранения	-76 °F ... +158 °F

### 8602C3-001-S

#### Условия окружающей среды

Применение на высоте	< 2000 m
Степень загрязнения	3

#### Механические данные

Степень защиты (IP)	IP66
Указание о степени защиты	Согласно IEC/EN 60529
Материал корпуса	Полиамид
Без силикона	Нет
Модуль	001
Диаметр	39 мм
Срок службы мин.	10 <sup>6</sup> нажатий
Сопротивление ударной нагрузке (IEC 60079)	7 Дж
Сопротивление ударной нагрузке (IEC 62262)	min. IK08
Цвет	черный
Крепление	Исполнение резьбы
Табличка с обозначением	черный, пустая табличка без текста
Уплотнение	Силикон
Упаковочная единица	1
Вес	0,034 кг
Вес	0,07 фунт

#### Монтаж / установка

Момент затяжки	3 Нм
Момент затяжки, фунт-сила-дюйм	26,55 фунт-сила-дюйм

#### Чертеж (все размеры в мм [дюймах]) — возможны изменения

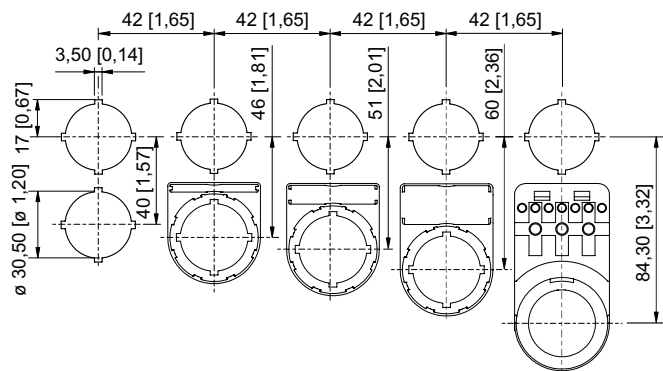

Монтажный размер раstra с дополнительной табличкой с обозначением/без нее

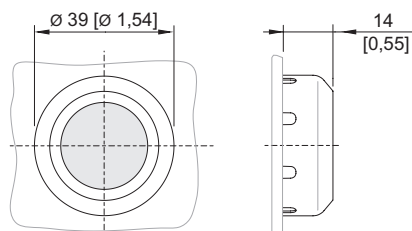

8602/3-001 Кнопочный выключатель  
Кнопочный переключатель с осевым управлением

8602C3-001-S

## Принадлежности

### Носитель таблички

№ изд.



Размер 1, без вкладыша, 1 строка для надписи,  
для кнопочных переключателей Ø 39

223566

### Вкладыш для держателя таблички

№ изд.



1-строчная  
без надписи  
материал: ПВХ  
цвет: белая  
самоклеющаяся

238271



2-строчная  
без надписи  
материал: ПВХ  
цвет: белая  
самоклеющаяся

238272



3-строчная  
без надписи  
материал: ПВХ  
цвет: белая  
самоклеющаяся

238273

### Заглушка

№ изд.



8602C3-733-B  
для закрывания неиспользуемых отверстий крышки Ø 30,5 мм, NBR

244306

8602C3-733-S  
для закрывания неиспользуемых отверстий крышки Ø 30,5 мм, силикон

244307

### Табличка с обозначением для кнопочного выключателя и селекторного переключателя

№ изд.



синий (С)  
пустая табличка без текста

215427



желтый (Ж)  
пустая табличка без текста

215428



красный (К)  
пустая табличка без текста

215423



зеленый (З)  
пустая табличка без текста

215424







белый (Б)  
пустая табличка без текста

215426





8602C3-001-S

	черный (Ч) пустая табличка без текста	215425
	черный (Ч) текст: I	227747
	зеленый (З) текст: I	227750
	черный (Ч) текст: EIN	227808
	белый (Б) текст: I	227751
	черный (Ч) текст: II	227754
	зеленый (З) текст: II	227753
	красный (К) текст: O	227740
	черный (Ч) текст: O	227741
	красный (К) символ: вращающаяся стрелка вправо	272628
	черный (Ч) символ: прямая стрелка 45°	227778
	красный (К) текст: OFF	227814







8602C3-001-S

	красный (К) текст: AUS	227810
	черный (Ч) текст: AUS	227811
	красный (К) текст: STOP	227804
	синий (С) текст: RESET	227926
	зеленый (З) текст: START	227801

## Запасные детали

Блокировка		№ изд.
	8602C3-753 для ненажатого кнопочного выключателя BG 001	244870
	8602C3-754 для нажатого кнопочного выключателя BG 001	244871
	8602C3-755 для ненажатого кнопочного выключателя BG 001	244872
Носитель таблички		№ изд.
	Размер 2, без вкладыша, 1 или 2 строки для надписи, для кнопочных переключателей Ø 39	223567
	Размер 3, без вкладыша, 1, 2 или 3 строки для надписи, для кнопочных переключателей Ø 39	223568

8602C3-001-S

Специальный ключ		№ изд.
	для затягивания пластмассовой контргайки	169101
Нажимные пластины		№ изд.
	Ø 37 мм 3 контактных элементов	215436
	Ø 48,5 мм 4 контактных элементов	215437
Держатель для фронтального монтажа		№ изд.
	8602/3 Держатель для кабельного канала	248673
Адаптер для встраивания на стену		№ изд.
	8602/3 Монтаж фронтальный со световым сигнализатором серия 8010/6 и контактным элементом серия 8082/3	227038
Контактный элемент 8082/3		№ изд.
	для фронтального монтажа, размыкающий контакт	240898
	для фронтального монтажа, замыкающий контакт	240899

Сохранено право на внесение изменений в технические данные, размеры, вес, конструкцию и возможности поставки.