



- Кнопочный выключатель, грибовидная нажимная кнопка, кнопка с ключом, западающая кнопка, сдвоенный кнопочный выключатель и кнопочный выключатель с подсветкой, поворотная ручка, замок-выключатель, кнопка потенциометра и светового сигнализатора
- Одноосевой кнопочный переключатель может приводить в действие до четырех контактных элементов серии 8082
- Поворотный выключатель или выключатель с ключом можно закодировать с фиксацией/с пружинным возвратом или как несъемный ключ

WebCode **8602A**



Кнопочные переключатели серии 8602/3, благодаря своим особым техническим характеристикам, могут выдерживать экстремальные условия. Наряду с возможностью использования при окружающей температуре от -60 до +70 °С, обеспечивается степень защиты IP66 согласно стандарту EN 60529. Стало возможным приводить в действие до четырех контактных элементов серии 8082 с отдельным осевым кнопочным переключателем серии 8602/3. Новая уникальная возможность кодирования выключателей с ключом и поворотных выключателей. Благодаря встроенной кодировке можно в любой момент и без использования дополнительных принадлежностей настроить функции «с фиксацией/с пружинным возвратом» и (или) «ключ не съемный». Доступно большое количество принадлежностей для держателей табличек и блокировок.

Технические данные

Взрывозащита

| | |
|---------------------------|---|
| Область применения (зоны) | 1 2 21 22 |
| Сертификат IECEx для газа | IECEx PTB 13.0047U |
| IECEx газо-взрывозащита | Ex eb IIC Gb |
| Сертификат IECEx для пыли | IECEx PTB 13.0047 U |
| IECEx пылевзрывозащита | Ex tb IIIC Db |
| Сертификат ATEX для газа | PTB 13 ATEX 1019 U |
| ATEX газо-взрывозащита | Ex II 2 G Ex eb IIC Gb |
| Сертификат ATEX для пыли | PTB 13 ATEX 1019 U |
| ATEX пылевзрывозащита | Ex II 2 D Ex tb IIIC Db |
| Сертификат UL для газа | E182378 V4 S2 |
| Сертификаты | ATEX (PTB), EAC (CCVE), IECEx (PTB), Бразилия (ULB), Индия (PESO), Канада / США (UL), Корея (KGS) |

Условия окружающей среды

| | |
|------------------------|--------------------|
| Окружающая температура | -20 °C ... +60 °C |
| Окружающая температура | -4 °F ... +140 °F |
| Температура хранения | -25 °C ... +60 °C |
| Температура хранения | -13 °F ... +140 °F |
| Применение на высоте | < 2000 m |
| Степень загрязнения | 3 |

Установочные приборы

Грибовидная нажимная кнопка 55 мм

красный

8602С3-014-В



Механические данные

| | |
|--|-------------------------------------|
| Степень защиты (IP) | IP66 |
| Указание о степени защиты | Согласно IEC/EN 60529 |
| Материал корпуса | Полиамид |
| Без силикона | Да |
| Модуль | 014 |
| Диаметр | 55 мм |
| Срок службы мин. | 10 ⁶ нажатий |
| Сопротивление ударной нагрузке (IEC 60079) | 7 Дж |
| Сопротивление ударной нагрузке (IEC 62262) | min. IK08 |
| Цвет | черный/красный |
| Крепление | Исполнение резьбы |
| Табличка с обозначением | красный, пустая табличка без текста |
| Уплотнение | Стандарт |
| Упаковочная единица | 1 |
| Вес | 0,055 кг |
| Вес | 0,12 фунт |

Монтаж / установка

| | |
|--------------------------------|----------------------|
| Момент затяжки | 3 Нм |
| Момент затяжки, фунт-сила-дюйм | 26,55 фунт-сила-дюйм |

Чертеж (все размеры в мм [дюймах]) — возможны изменения

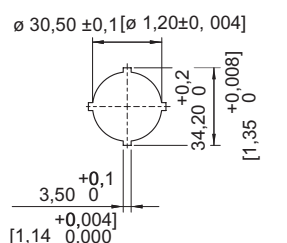
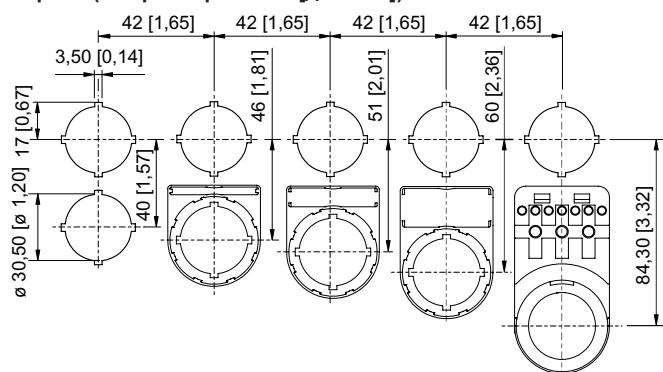

Отдельный штамп-картинка

Монтажный размер раstra с дополнительной табличкой с обозначением/без нее

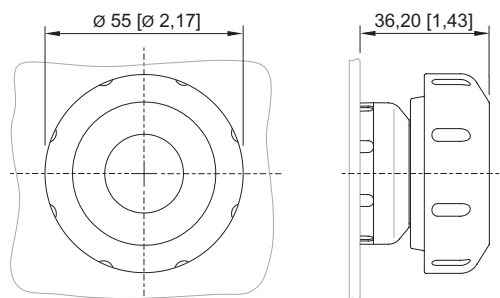

8602/3-014 Грибовидная нажимная кнопка К/Ч
 8602/3-703 Грибовидная нажимная кнопка Ч/Ч
 Кнопочный переключатель с осевым управлением

Установочные приборы











Грибовидная нажимная кнопка 55 мм

красный

8602С3-014-В



Принадлежности

| Табличка с обозначением для кнопочного выключателя и селекторного переключателя | | № изд. |
|--|---|--------|
|  | синий (С) пустая табличка без текста | 215427 |
|  | желтый (Ж) пустая табличка без текста | 215428 |
|  | красный (К) пустая табличка без текста | 215423 |
|  | зеленый (З) пустая табличка без текста | 215424 |
|  | белый (Б) пустая табличка без текста | 215426 |
|  | черный (Ч) пустая табличка без текста | 215425 |
|  | черный (Ч) текст: I | 227747 |
|  | зеленый (З) текст: I | 227750 |
|  | черный (Ч) текст: EIN | 227808 |
|  | белый (Б) текст: I | 227751 |
|  | черный (Ч) текст: II | 227754 |



Установочные приборы

Грибовидная нажимная кнопка 55 мм

красный

8602C3-014-B

STAHL

| | | |
|--|---|--------|
|  | зеленый (З) текст: II | 227753 |
|  | красный (К) текст: O | 227740 |
|  | черный (Ч) текст: O | 227741 |
|  | красный (К) символ: вращающаяся стрелка вправо | 272628 |
|  | черный (Ч) символ: прямая стрелка 45° | 227778 |
|  | красный (К) текст: OFF | 227814 |
|  | красный (К) текст: AUS | 227810 |
|  | черный (Ч) текст: AUS | 227811 |
|  | красный (К) текст: STOP | 227804 |
|  | синий (С) текст: RESET | 227926 |
|  | зеленый (З) текст: START | 227801 |

Запасные детали

Специальный ключ

№ изд.

Установочные приборы

Грибовидная нажимная кнопка 55 мм

красный

8602С3-014-В



| | | |
|--|---|---------------|
|  | для затягивания пластмассовой контргайки | 169101 |
| Нажимные пластины | | № изд. |
|  | Ø 37 мм 3 контактных элементов | 215436 |
|  | Ø 48,5 мм 4 контактных элементов | 215437 |
| Держатель для фронтального монтажа | | № изд. |
|  | 8602/3 Держатель для кабельного канала | 248673 |
| Адаптер для встраивания на стену | | № изд. |
|  | 8602/3 Монтаж фронтальный со световым сигнализатором серия 8010/6 и контактным элементом серия 8082/3 | 227038 |
| Контактный элемент 8082/3 | | № изд. |
|  | для фронтального монтажа, размыкающий контакт | 240898 |
| | для фронтального монтажа, замыкающий контакт | 240899 |

Сохранено право на внесение изменений в технические данные, размеры, вес, конструкцию и возможности поставки.