

Установочные приборы

Грибовидная западающая кнопка 55 мм

АВАРИЙНОЕ ВЫКЛЮЧЕНИЕ

8602C3-015-B



- Кнопочный выключатель, грибовидная нажимная кнопка, кнопка с ключом, западающая кнопка, сдвоенный кнопочный выключатель и кнопочный выключатель с подсветкой, поворотная ручка, замок-выключатель, кнопка потенциометра и светового сигнализатора
- Одноосевой кнопочный переключатель может приводить в действие до четырех контактных элементов серии 8082
- Поворотный выключатель или выключатель с ключом можно закодировать с фиксацией/с пружинным возвратом или как несъемный ключ

WebCode 8602A



Кнопочные переключатели серии 8602/3, благодаря своим особым техническим характеристикам, могут выдерживать экстремальные условия. Наряду с возможностью использования при окружающей температуре от -60 до +70 °С, обеспечивается степень защиты IP66 согласно стандарту EN 60529. Стало возможным приводить в действие до четырех контактных элементов серии 8082 с отдельным осевым кнопочным переключателем серии 8602/3. Новая уникальная возможность кодирования выключателей с ключом и поворотных выключателей. Благодаря встроенной кодировке можно в любой момент и без использования дополнительных принадлежностей настроить функции «с фиксацией/с пружинным возвратом» и (или) «ключ не съемный». Доступно большое количество принадлежностей для держателей табличек и блокировок.

Технические данные

Взрывозащита

Область применения (зоны)	1 2 21 22
Сертификат IECEx для газа	IECEx PTB 13.0047U
IECEx газо-взрывозащита	Ex eb IIC Gb
Сертификат IECEx для пыли	IECEx PTB 13.0047 U
IECEx пылевзрывозащита	Ex tb IIIC Db
Сертификат ATEX для газа	PTB 13 ATEX 1019 U
ATEX газо-взрывозащита	Ex II 2 G Ex eb IIC Gb
Сертификат ATEX для пыли	PTB 13 ATEX 1019 U
ATEX пылевзрывозащита	Ex II 2 D Ex tb IIIC Db
Сертификат UL для газа	E182378 V4 S2
Сертификаты	ATEX (PTB), EAC (CCVE), IECEx (PTB), Бразилия (ULB), Индия (PESO), Канада / США (UL), Корея (KGS)

Условия окружающей среды

Окружающая температура	-20 °C ... +60 °C
Окружающая температура	-4 °F ... +140 °F
Температура хранения	-25 °C ... +60 °C
Температура хранения	-13 °F ... +140 °F
Применение на высоте	< 2000 m
Степень загрязнения	3

Установочные приборы

Грибовидная западающая кнопка 55 мм

АВАРИЙНОЕ ВЫКЛЮЧЕНИЕ

8602С3-015-В



Механические данные

Степень защиты (IP)	IP66
Указание о степени защиты	Согласно IEC/EN 60529
Материал корпуса	Полиамид
Без силикона	Да
Модуль	015
Диаметр	55 мм
Срок службы мин.	10 ⁶ нажатий
Сопротивление ударной нагрузке (IEC 60079)	7 Дж
Сопротивление ударной нагрузке (IEC 62262)	min. IK08
Цвет	желтый/красный
Крепление	Исполнение резьбы
Табличка с обозначением	с желтой подкладной табличкой
Уплотнение	Стандарт
Упаковочная единица	1
Вес	0,055 кг
Вес	0,12 фунт

Монтаж / установка

Момент затяжки	3 Нм
Момент затяжки, фунт-сила-дюйм	26,55 фунт-сила-дюйм

Чертеж (все размеры в мм [дюймах]) — возможны изменения

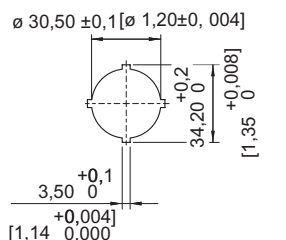
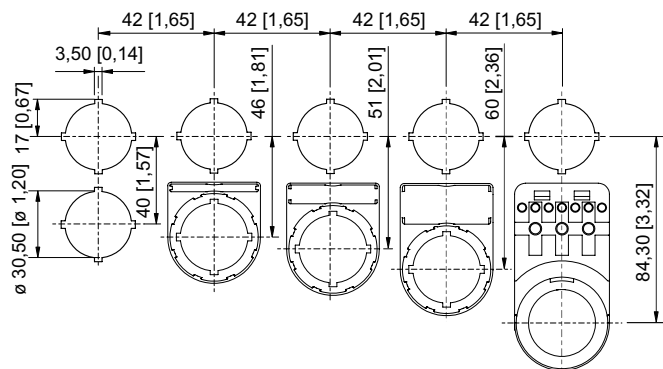

Отдельный штамп-картинка

Монтажный размер раstra с дополнительной табличкой с обозначением/без нее

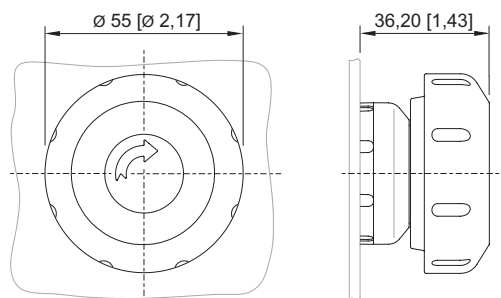

8602/3-015 Грибовидная западающая кнопка К/Ж
Кнопочный переключатель с осевым управлением

Установочные приборы

Грибовидная западающая кнопка 55 мм

АВАРИЙНОЕ ВЫКЛЮЧЕНИЕ



8602С3-015-В



Принадлежности

Табличка, желтая, общая информация

№ изд.

	для управляющей насадки Ø 55 (АВАРИЙНОЕ ВЫКЛЮЧЕНИЕ)	223572
	для управляющей насадки Ø 55 (АВАРИЙНОЕ ВЫКЛЮЧЕНИЕ) специальной, например в серии 8040	223573

Заглушка

№ изд.

	8602С3-733-В для закрывания неиспользуемых отверстий крышки Ø 30,5 мм, NBR	244306
	8602С3-733-С для закрывания неиспользуемых отверстий крышки Ø 30,5 мм, силикон	244307

Табличка с обозначением для кнопочного выключателя и селекторного переключателя

№ изд.

	синий (С) пустая табличка без текста	215427
	желтый (Ж) пустая табличка без текста	215428
	красный (К) пустая табличка без текста	215423
	зеленый (З) пустая табличка без текста	215424
	белый (Б) пустая табличка без текста	215426
	черный (Ч) пустая табличка без текста	215425
	черный (Ч) текст: I	227747

Установочные приборы

Грибовидная западающая кнопка 55 мм

АВАРИЙНОЕ ВЫКЛЮЧЕНИЕ

8602С3-015-В

STAHL

	зеленый (З) текст: I	227750
	черный (Ч) текст: EIN	227808
	белый (Б) текст: I	227751
	черный (Ч) текст: II	227754
	зеленый (З) текст: II	227753
	красный (К) текст: O	227740
	черный (Ч) текст: O	227741
	красный (К) символ: вращающаяся стрелка вправо	272628
	черный (Ч) символ: прямая стрелка 45°	227778
	красный (К) текст: OFF	227814
	красный (К) текст: AUS	227810
	черный (Ч) текст: AUS	227811



Установочные приборы

Грибовидная западающая кнопка 55 мм

АВАРИЙНОЕ ВЫКЛЮЧЕНИЕ



8602С3-015-В

STAHL

	красный (К) текст: STOP	227804
	синий (С) текст: RESET	227926
	зеленый (З) текст: START	227801

Запасные детали

Специальный ключ		№ изд.
	для затягивания пластмассовой контргайки	169101

Нажимные пластины		№ изд.
	Ø 37 мм 3 контактных элементов	215436
	Ø 48,5 мм 4 контактных элементов	215437

Держатель для фронтального монтажа		№ изд.
	8602/3 Держатель для кабельного канала	248673

Адаптер для встраивания на стену		№ изд.
	8602/3 Монтаж фронтальный со световым сигнализатором серия 8010/6 и контактным элементом серия 8082/3	227038

Контактный элемент 8082/3		№ изд.
	для фронтального монтажа, размыкающий контакт	240898
	для фронтального монтажа, замыкающий контакт	240899

Сохранено право на внесение изменений в технические данные, размеры, вес, конструкцию и возможности поставки.