

# Установочные приборы

Грибовидная западающая кнопка 55 мм

АВАРИЙНОЕ ВЫКЛЮЧЕНИЕ

8602С3-015-В № изд. 244636



- Кнопочный выключатель, грибовидная нажимная кнопка, кнопка с ключом, западающая кнопка, сдвоенный кнопочный выключатель и кнопочный выключатель с подсветкой, поворотная ручка, замок-выключатель, кнопка потенциометра и светового сигнализатора
- Одноосевой кнопочный переключатель может приводить в действие до четырех контактных элементов серии 8082
- Поворотный выключатель или выключатель с ключом можно закодировать с фиксацией/с пружинным возвратом или как несъемный ключ

WebCode 8602A



Кнопочные переключатели серии 8602/3, благодаря своим особым техническим характеристикам, могут выдерживать экстремальные условия. Наряду с возможностью использования при окружающей температуре от -60 до +70 °C, обеспечивается степень защиты IP66 согласно стандарту EN 60529. Стало возможным приводить в действие до четырех контактных элементов серии 8082 с отдельным осевым кнопочным переключателем серии 8602/3. Новая уникальная возможность кодирования выключателей с ключом и поворотных выключателей. Благодаря встроенной кодировке можно в любой момент и без использования дополнительных принадлежностей настроить функции «с фиксацией/с пружинным возвратом» и (или) «ключ не съемный». Доступно большое количество принадлежностей для держателей табличек и блокировок.

## Технические данные

### Взрывозащита

|                             |  |
|-----------------------------|--|
| Область применения (зоны)   | 1<br>2<br>21<br>22   |
| Сертификат IECEx для газа   | IECEx PTB 13.0047U   |
| IECEx газо-взрывозащита     | Ex eb IIC Gb   |
| Сертификат IECEx для пыли   | IECEx PTB 13.0047 U  |
| IECEx пылевзрывозащита      | Ex tb IIIC Db  |
| Сертификат ATEX для газа    | PTB 13 ATEX 1019 U   |
| ATEX газо-взрывозащита      | Ex II 2 G Ex eb IIC Gb   |
| Сертификат ATEX для пыли    | PTB 13 ATEX 1019 U   |
| ATEX пылевзрывозащита       | Ex II 2 D Ex tb IIIC Db  |
| Сертификат UL для газа      | E182378 V4 S2  |
| Сертификат Inmetro для газа | UL-BR 14.0380U   |
| Сертификат Inmetro для пыли | UL-BR 14.0380U   |
| Сертификаты                 | ATEX (PTB), EAC (ENDCE), IECEx (PTB), Бразилия (ULB), Индия (PESO), Канада / США (UL), Корея (KGS) |

### Условия окружающей среды

|                        |                    |
|------------------------|--------------------|
| Окружающая температура | -20 °C ... +60 °C  |
| Окружающая температура | -4 °F ... +140 °F  |
| Температура хранения   | -25 °C ... +60 °C  |
| Температура хранения   | -13 °F ... +140 °F |
| Применение на высоте   | < 2000 м           |

# Установочные приборы

Грибовидная западающая кнопка 55 мм

АВАРИЙНОЕ ВЫКЛЮЧЕНИЕ

8602С3-015-В № изд. 244636



## Условия окружающей среды

|                     |   |
|---------------------|---|
| Степень загрязнения | 3 |
|---------------------|---|

## Механические данные

|   |                               |
|---|-------------------------------|
| Степень защиты (IP)   | IP66                          |
| Указание о степени защиты                                       | Согласно IEC/EN 60529         |
| Материал корпуса  | Полиамид                      |
| Без силикона  | Да                            |
| Модуль  | 015                           |
| Диаметр   | 55 мм                         |
| Срок службы мин.  | 10 <sup>6</sup> нажатий       |
| Сопротивление ударной нагрузке <cNoBreak>(IEC 60079)</cNoBreak> | 7 Дж                          |
| Сопротивление ударной нагрузке (IEC 62262)                      | min. IK08                     |
| Цвет  | желтый/красный                |
| Крепление   | Исполнение резьбы             |
| Табличка с обозначением   | с желтой подкладной табличкой |
| Уплотнение  | Стандарт                      |
| Упаковочная единица   | 1                             |
| Вес   | 0,055 кг                      |
| Вес   | 0,12 фунт                     |

## Монтаж / установка

|                                |                      |
|--------------------------------|----------------------|
| Момент затяжки                 | 3 Нм                 |
| Момент затяжки, фунт-сила-дюйм | 26,55 фунт-сила-дюйм |

## Технические чертежи – возможны изменения

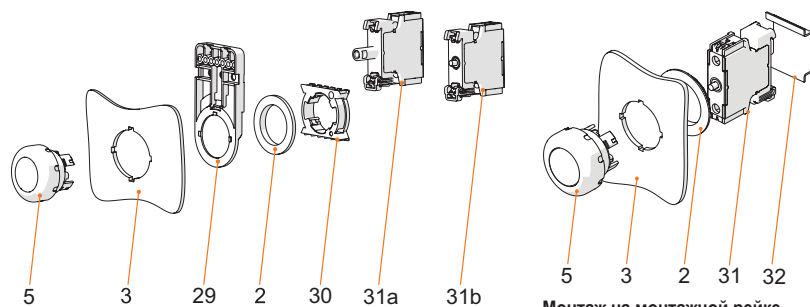

Монтаж фронтальный со световым сигнализатором серия 8010/6 и контактным элементом серия 8082/3

### Условные обозначения

2 = контргайка (№ для зак. 205592)  
3 = стенка установки (толщина стенки макс. 5 мм [0,197«])  
5 = кнопочный переключатель с уплотнением  
29 = держатель кабельного канала (на выбор) (№ для зак. 248673)  
30 = адаптер (№ для зак. 227038)  
31a = встроенный элемент: светодиодный элемент светильника 8010/6  
31b = встроенный элемент: контактный элемент 8082/3

### Монтаж на монтажной рейке

### Условные обозначения

2 = контргайка (№ для зак. 205592)  
3 = стенка установки (толщина стенки макс. 5 мм [0,197«])  
5 = кнопочный переключатель с уплотнением  
31 = встроенный элемент  
32 = монтажная рейка TS35

# Установочные приборы

Грибовидная западающая кнопка 55 мм

АВАРИЙНОЕ ВЫКЛЮЧЕНИЕ

8602С3-015-В № изд. 244636



Чертеж (все размеры в мм [дюймах]) – возможны изменения

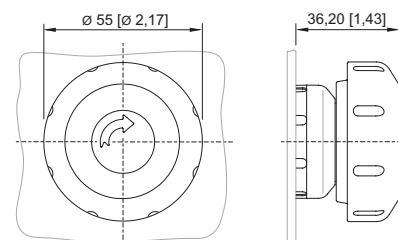
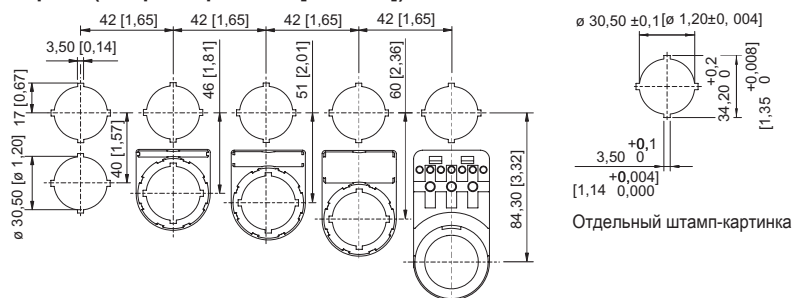



8602/3-015 Грибовидная западающая кнопка К/Ж  
Кнопочный переключатель с осевым управлением

Монтажный размер раstra с дополнительной табличкой с обозначением/без нее

## Запасные детали







### Табличка, желтая, общая информация

№ изд.

|   |  |        |
|---|--|--------|
|   | для управляющей насадки Ø 55 (АВАРИЙНОЕ ВЫКЛЮЧЕНИЕ)                                    | 223572 |
|  | для управляющей насадки Ø 55 (АВАРИЙНОЕ ВЫКЛЮЧЕНИЕ) специальной, например в серии 8040 | 223573 |

### Табличка с обозначением для кнопочного выключателя и селекторного переключателя

№ изд.

|  |  |        |
|--|--|--------|
|  | черный (Ч)<br>текст: O                   | 227741 |
|  | черный (Ч)<br>текст: I                   | 227747 |
|  | черный (Ч)<br>текст: II                  | 227754 |
|  | черный (Ч)<br>символ: прямая стрелка 45° | 227778 |
|  | черный (Ч)<br>текст: EIN                 | 227808 |
|  | черный (Ч)<br>текст: AUS                 | 227811 |













## Установочные приборы

Грибовидная западающая кнопка 55 мм

АВАРИЙНОЕ ВЫКЛЮЧЕНИЕ

8602С3-015-В № изд. 244636



|  |   |        |
|--|---|--------|
|    | синий (С)<br>текст: RESET                 | 227926 |
|    | зеленый (З)<br>текст: I                   | 227750 |
|    | зеленый (З)<br>текст: II                  | 227753 |
|    | зеленый (З)<br>текст: START               | 227801 |
|   | красный (К)<br>текст: STOP                | 227804 |
|  | красный (К)<br>текст: AUS                 | 227810 |
|  | красный (К)<br>текст: OFF                 | 227814 |
|  | красный (К)<br>текст: O                   | 227740 |
|  | белый (Б)<br>текст: I                     | 227751 |
|  | черный (Ч)<br>пустая табличка без текста  | 215425 |
|  | синий (С)<br>пустая табличка без текста   | 215427 |
|  | зеленый (З)<br>пустая табличка без текста | 215424 |

## Установочные приборы

Грибовидная западающая кнопка 55 мм

АВАРИЙНОЕ ВЫКЛЮЧЕНИЕ

8602С3-015-В № изд. 244636

STAHL

|  |   |               |
|--|---|---------------|
|    | красный (К)<br>пустая табличка без текста   | 215423        |
|    | красный (К)<br>символ: вращающаяся стрелка вправо   | 272628        |
|    | белый (Б)<br>пустая табличка без текста   | 215426        |
|    | желтый (Ж)<br>пустая табличка без текста  | 215428        |
| <b>Заглушка</b>  |   | <b>№ изд.</b> |
|   | 8602С3-733-В<br>для закрывания неиспользуемых отверстий крышки Ø 30,5 мм, NBR                         | 244306        |
|  | 8602С3-733-С<br>для закрывания неиспользуемых отверстий крышки Ø 30,5 мм, силикон                     | 244307        |
| <b>Специальный ключ</b>  |   | <b>№ изд.</b> |
|  | для затягивания пластмассовой контргайки  | 169101        |
| <b>Нажимные пластины</b>   |   | <b>№ изд.</b> |
|  | Ø 37 мм<br>3 контактных элементов   | 215436        |
|  | Ø 48,5 мм<br>4 контактных элементов   | 215437        |
| <b>Держатель для фронтального монтажа</b>  |   | <b>№ изд.</b> |
|  | 8602/3 Держатель для кабельного канала  | 248673        |
| <b>Адаптер для встраивания на стену</b>  |   | <b>№ изд.</b> |
|  | 8602/3 Монтаж фронтальный со световым сигнализатором серия 8010/6 и контактным элементом серия 8082/3 | 227038        |

## Установочные приборы

Грибовидная западающая кнопка 55 мм

АВАРИЙНОЕ ВЫКЛЮЧЕНИЕ

8602С3-015-В № изд. 244636



### Контактный элемент 8082/3

№ изд.



для фронтального монтажа, размыкающий контакт

240898

для фронтального монтажа, замыкающий контакт

240899

Сохранено право на внесение изменений в технические данные, размеры, вес, конструкцию и возможности поставки.