

# Установочные приборы

Грибовидная западающая кнопка 55 мм

АВАРИЙНОЕ ВЫКЛЮЧЕНИЕ

8602С3-015-S № изд. 244637

STAHL



- Кнопочный выключатель, грибовидная нажимная кнопка, кнопка с ключом, западающая кнопка, сдвоенный кнопочный выключатель и кнопочный выключатель с подсветкой, поворотная ручка, замок-выключатель, кнопка потенциометра и светового сигнализатора
- Одноосевой кнопочный переключатель может приводить в действие до четырех контактных элементов серии 8082
- Поворотный выключатель или выключатель с ключом можно закодировать с фиксацией/с пружинным возвратом или как несъемный ключ

WebCode 8602A



Кнопочные переключатели серии 8602/3, благодаря своим особым техническим характеристикам, могут выдерживать экстремальные условия. Наряду с возможностью использования при окружающей температуре от -60 до +70 °С, обеспечивается степень защиты IP66 согласно стандарту EN 60529. Стало возможным приводить в действие до четырех контактных элементов серии 8082 с отдельным осевым кнопочным переключателем серии 8602/3.

Новая уникальная возможность кодирования выключателей с ключом и поворотных выключателей. Благодаря встроенной кодировке можно в любой момент и без использования дополнительных принадлежностей настроить функции «с фиксацией/с пружинным возвратом» и (или) «ключ не съемный». Доступно большое количество принадлежностей для держателей табличек и блокировок.

## Технические данные

### Взрывозащита

Область применения (зоны)	1 2 21 22
Сертификат IECEx для газа	IECEx PTB 13.0047U
IECEx газо-взрывозащита	Ex eb IIC Gb
Сертификат IECEx для пыли	IECEx PTB 13.0047 U
IECEx пылевзрывозащита	Ex tb IIIC Db
Сертификат ATEX для газа	PTB 13 ATEX 1019 U
ATEX газо-взрывозащита	Ex II 2 G Ex eb IIC Gb
Сертификат ATEX для пыли	PTB 13 ATEX 1019 U
ATEX пылевзрывозащита	Ex II 2 D Ex tb IIIC Db
Сертификат UL для газа	E182378 V4 S2
Сертификат Inmetro для газа	UL-BR 14.0380U
Сертификат Inmetro для пыли	UL-BR 14.0380U
Сертификаты	ATEX (PTB), EAC (ENDCE), IECEx (PTB), Бразилия (ULB), Индия (PESO), Канада / США (UL), Корея (KGS)

### Условия окружающей среды

Окружающая температура	-60 °C ... +70 °C
Окружающая температура	-76 °F ... +158 °F
Температура хранения	-60 °C ... +70 °C
Температура хранения	-76 °F ... +158 °F
Применение на высоте	< 2000 м

# Установочные приборы

Грибовидная западающая кнопка 55 мм

АВАРИЙНОЕ ВЫКЛЮЧЕНИЕ

8602C3-015-S № изд. 244637



## Условия окружающей среды

Степень загрязнения	3
---------------------	---

## Механические данные

Степень защиты (IP)	IP66
Указание о степени защиты	Согласно IEC/EN 60529
Материал корпуса	Полиамид
Без силикона	Нет
Модуль	015
Диаметр	55 мм
Срок службы мин.	10 <sup>6</sup> нажатий
Сопротивление ударной нагрузке <cNoBreak>(IEC 60079)</cNoBreak>	7 Дж
Сопротивление ударной нагрузке (IEC 62262)	min. IK08
Цвет	желтый/красный
Крепление	Исполнение резьбы
Табличка с обозначением	с желтой подкладной табличкой
Уплотнение	Силикон
Упаковочная единица	1
Вес	0,055 кг
Вес	0,12 фунт

## Монтаж / установка

Момент затяжки	3 Нм
Момент затяжки, фунт-сила-дюйм	26,55 фунт-сила-дюйм

## Технические чертежи – возможны изменения

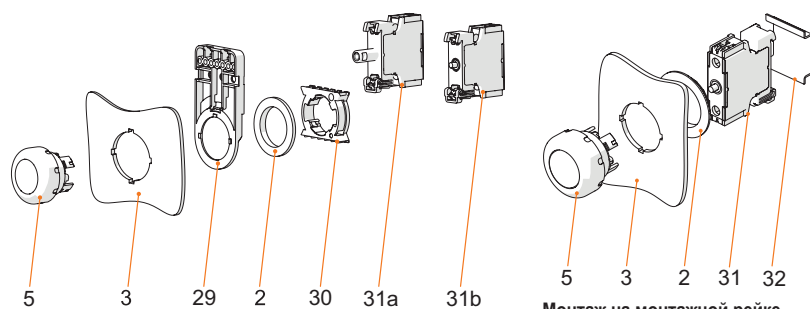

Монтаж фронтальный со световым сигнализатором серия 8010/6 и контактным элементом серия 8082/3

### Условные обозначения

2 = контргайка (№ для зак. 205592)  
3 = стенка установки (толщина стенки макс. 5 мм [0,197«])  
5 = кнопочный переключатель с уплотнением  
29 = держатель кабельного канала (на выбор) (№ для зак. 248673)  
30 = адаптер (№ для зак. 227038)  
31a = встроенный элемент: светодиодный элемент светильника 8010/6  
31b = встроенный элемент: контактный элемент 8082/3

### Монтаж на монтажной рейке

### Условные обозначения

2 = контргайка (№ для зак. 205592)  
3 = стенка установки (толщина стенки макс. 5 мм [0,197«])  
5 = кнопочный переключатель с уплотнением  
31 = встроенный элемент  
32 = монтажная рейка TS35

# Установочные приборы

Грибовидная западающая кнопка 55 мм

АВАРИЙНОЕ ВЫКЛЮЧЕНИЕ

8602С3-015-S № изд. 244637



Чертеж (все размеры в мм [дюймах]) – возможны изменения

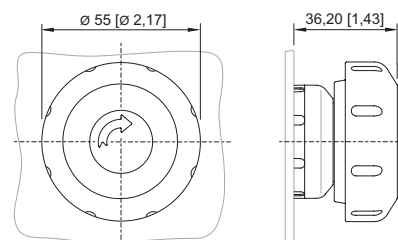
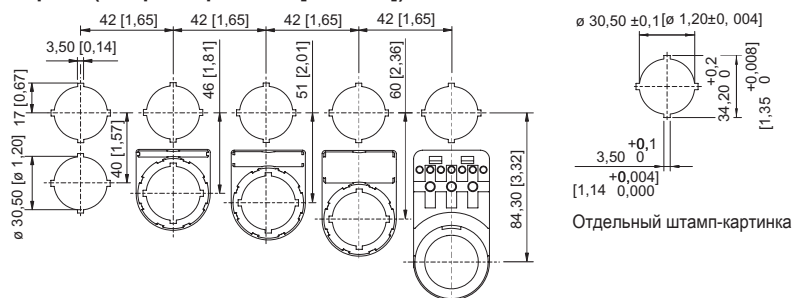



8602/3-015 Грибовидная западающая кнопка К/Ж  
Кнопочный переключатель с осевым управлением

Монтажный размер раstra с дополнительной табличкой с обозначением/без нее

## Запасные детали





### Табличка, желтая, общая информация

№ изд.

	для управляющей насадки Ø 55 (АВАРИЙНОЕ ВЫКЛЮЧЕНИЕ)	223572
	для управляющей насадки Ø 55 (АВАРИЙНОЕ ВЫКЛЮЧЕНИЕ) специальной, например в серии 8040	223573

### Табличка с обозначением для кнопочного выключателя и селекторного переключателя

№ изд.

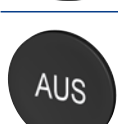
	черный (Ч) текст: O	227741
	черный (Ч) текст: I	227747
	черный (Ч) текст: II	227754
	черный (Ч) символ: прямая стрелка 45°	227778
	черный (Ч) текст: EIN	227808
	черный (Ч) текст: AUS	227811













## Установочные приборы

Грибовидная западающая кнопка 55 мм

АВАРИЙНОЕ ВЫКЛЮЧЕНИЕ

8602С3-015-S № изд. 244637



	синий (С) текст: RESET	227926
	зеленый (З) текст: I	227750
	зеленый (З) текст: II	227753
	зеленый (З) текст: START	227801
	красный (К) текст: STOP	227804
	красный (К) текст: AUS	227810
	красный (К) текст: OFF	227814
	красный (К) текст: O	227740
	белый (Б) текст: I	227751
	черный (Ч) пустая табличка без текста	215425
	синий (С) пустая табличка без текста	215427
	зеленый (З) пустая табличка без текста	215424

## Установочные приборы

Грибовидная западающая кнопка 55 мм

АВАРИЙНОЕ ВЫКЛЮЧЕНИЕ

8602С3-015-S № изд. 244637

STAHL

	красный (К) пустая табличка без текста	215423
	красный (К) символ: вращающаяся стрелка вправо	272628
	белый (Б) пустая табличка без текста	215426
	желтый (Ж) пустая табличка без текста	215428
<b>Заглушка</b>		<b>№ изд.</b>
	8602С3-733-В для закрывания неиспользуемых отверстий крышки Ø 30,5 мм, NBR	244306
	8602С3-733-С для закрывания неиспользуемых отверстий крышки Ø 30,5 мм, силикон	244307
<b>Специальный ключ</b>		<b>№ изд.</b>
	для затягивания пластмассовой контргайки	169101
<b>Нажимные пластины</b>		<b>№ изд.</b>
	Ø 37 мм 3 контактных элементов	215436
	Ø 48,5 мм 4 контактных элементов	215437
<b>Держатель для фронтального монтажа</b>		<b>№ изд.</b>
	8602/3 Держатель для кабельного канала	248673
<b>Адаптер для встраивания на стену</b>		<b>№ изд.</b>
	8602/3 Монтаж фронтальный со световым сигнализатором серия 8010/6 и контактным элементом серия 8082/3	227038

## Установочные приборы

Грибовидная западающая кнопка 55 мм

АВАРИЙНОЕ ВЫКЛЮЧЕНИЕ

8602С3-015-S № изд. 244637



### Контактный элемент 8082/3

№ изд.



для фронтального монтажа, размыкающий контакт

240898

для фронтального монтажа, замыкающий контакт

240899

Сохранено право на внесение изменений в технические данные, размеры, вес, конструкцию и возможности поставки.